

PULSAR

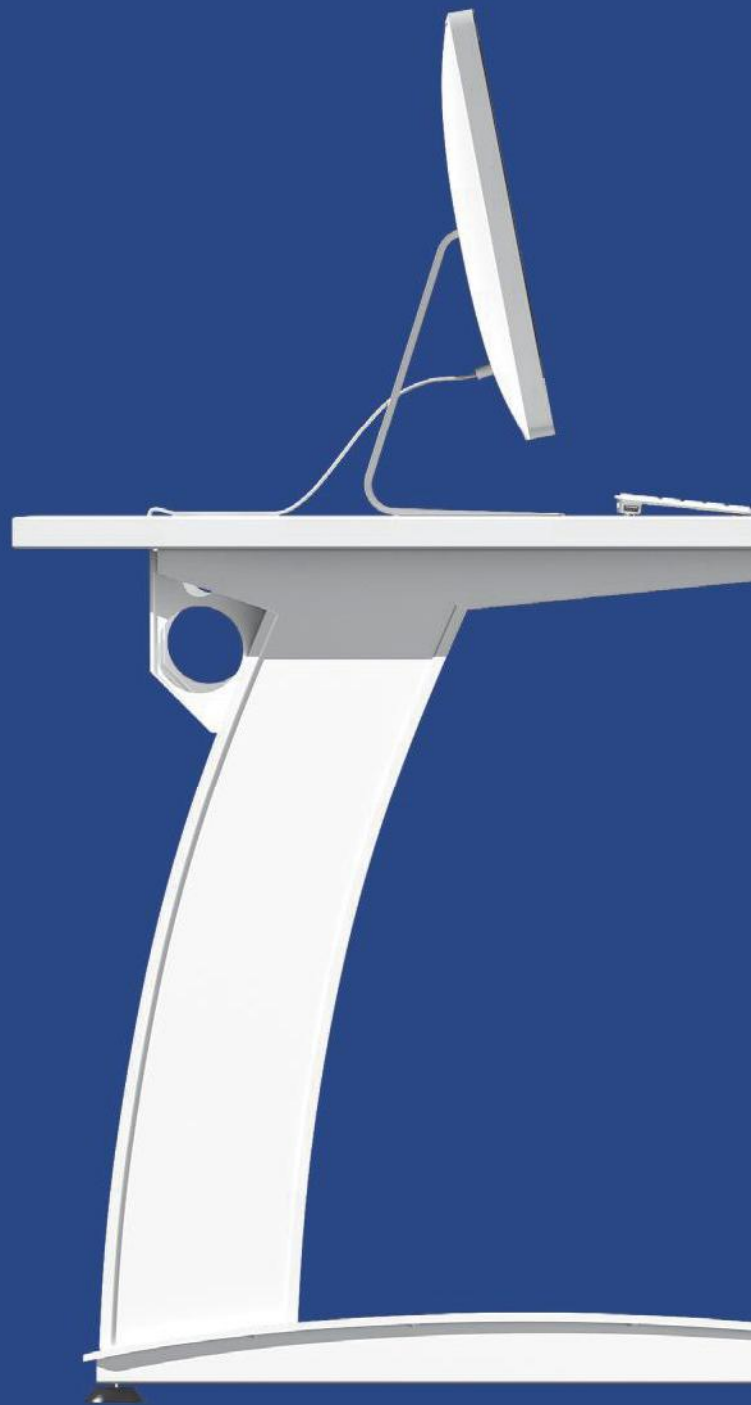



mebelux®



Komunikacja

Communication

Komfort

Integration

Integracja

Comfortable

Configuration

Modularity

Konfiguracja

Modułowość

Ergonomic

Ergonomia

# Komfort

Comfortable





Prostota i elegancja nowoczesnego  
gabinetu menadżerskiego.

Simplicity and elegance of  
a modern manager's office.



# Komunikacja

Communication





Wielość rozwiązań dla powierzchni  
biurowych typu open space.

Multitude of solutions  
for open space offices.



# Konfiguracja

Configuration





Pulsar dzięki szerokiej gamie modułów nadaje się do wykorzystania zarówno w biurze korporacyjnym jak i małej firmie.

Thanks to a wide selection of units, Pulsar may be used in large corporate offices as well as in small ones.



# Integracja

Integration





Systemowe ścianki działowe umożliwiają pracę w stałym kontakcie a jednocześnie wydzielają indywidualną przestrzeń do pracy.

Partitions allow you to work in close contact and simultaneously allocate individual workspace.





# Modułowość

Modularity



Optymalizacja wykorzystania przestrzeni  
dzięki zastosowaniu elementów  
montowanych ponad blatem.

Optimization of space usage by  
dedicated elements mounted  
above desktop.





# Ergonomia

Ergonomic





Funkcjonalne dostawki i elementy  
dodatkowe Pulsara rozszerzają  
jego funkcjonalność.

Pulsar's functional add-ons  
and additional components  
extend its functionality.



wymiary w cm (szerokość x głębokość x wysokość)  
 dimensions in cm (width x depth x height)

**Biurka**  
 Głębokość 80 cm

**Desks**  
 Depth 80 cm

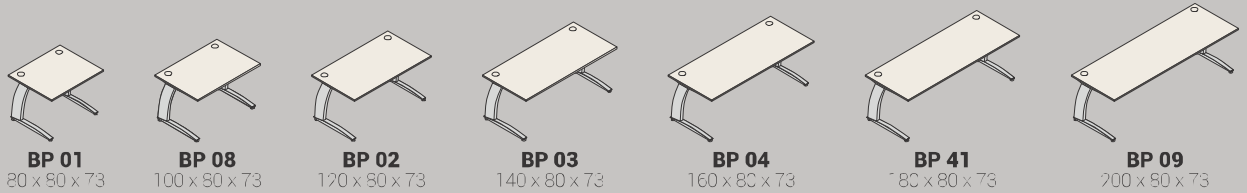

**Biurka**  
 P-prawe, L-lewe

**Desks**  
 P-right, L-left

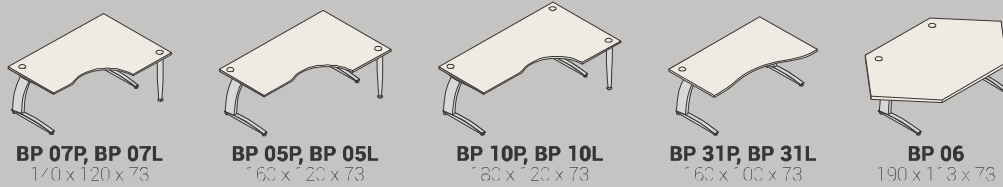

**Biurka z ramą pośrednią**  
 Głębokość 80 cm

**Desks with intermediate frame 80**

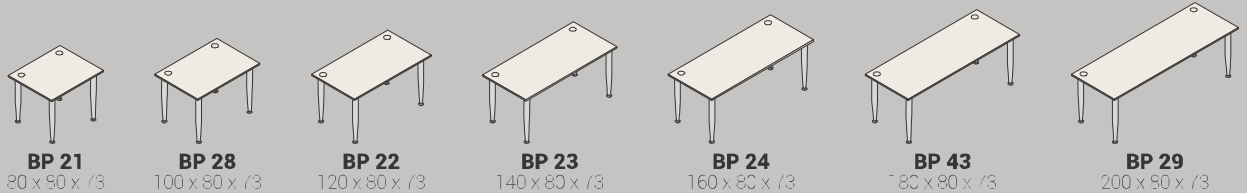

**Biurka z ramą pośrednią**  
 P-prawe, L-lewe

**Desks with intermediate frame**  
 P-right, L-left

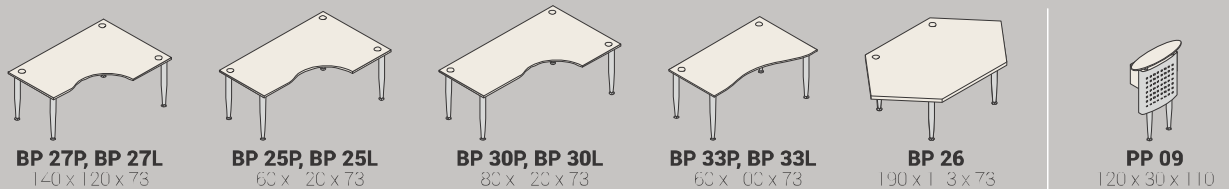

**Przystawki biurka**

**Desk extensions**

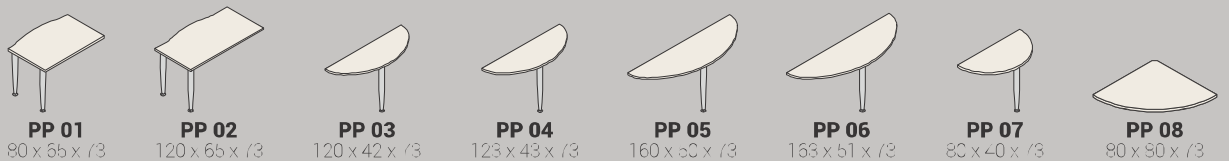

**Panele metalowe**  
 Długość 23 cm

**Metal modesty panels H-23**

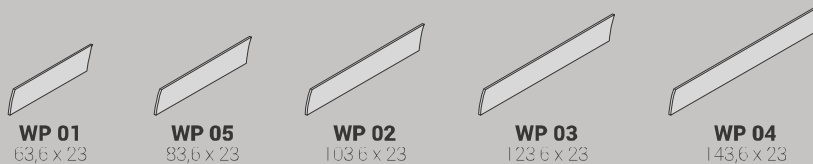

**Panele metalowe**  
 Długość 50 cm

**Metal modesty panels H-50**

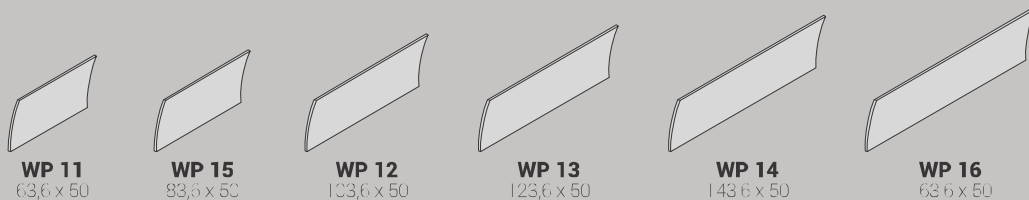

**Szafki nadbiurkowe ze stelażem**

T-płycinowe tapicerowane  
 K-z korekiem

**Raised cabinets with frame**  
 T-upholstered panel  
 K-cork

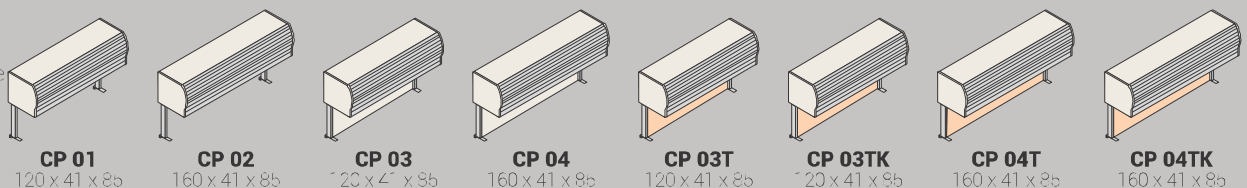

**Półki nadbiurkowe ze stelażem**

T-płycinowe tapicerowane  
 K-z korekiem

**Raised shelves with frame**  
 T-upholstered panel  
 K-cork

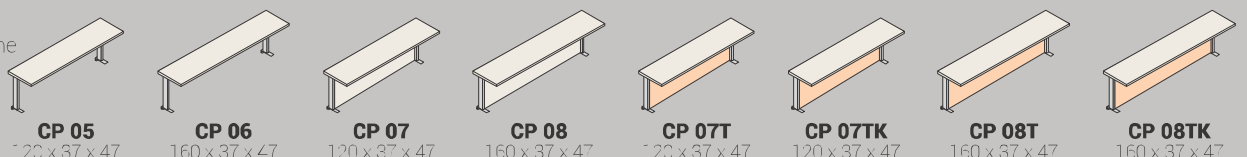

● płyta meblowa melamine

● elementy metalowe metal elements

● tapicerka fabric

● szkło glass

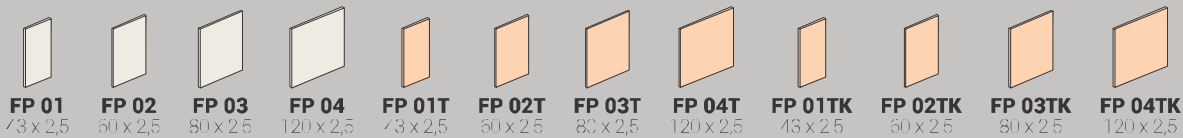

**Ścianki o wysokości 110 cm**  
T - tapicerowane,  
TK - tapicerowane z korkiem

**Partitions H-110**  
T - upholstered,  
TK - upholstered with cork

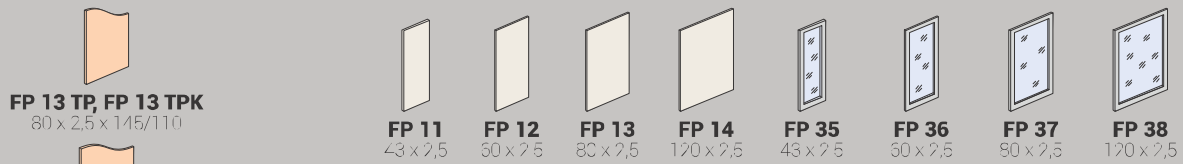

**Ścianki o wysokości 145 cm**  
Płytkowe lub przeszklone

**Partitions H-145**  
Plated or glazed

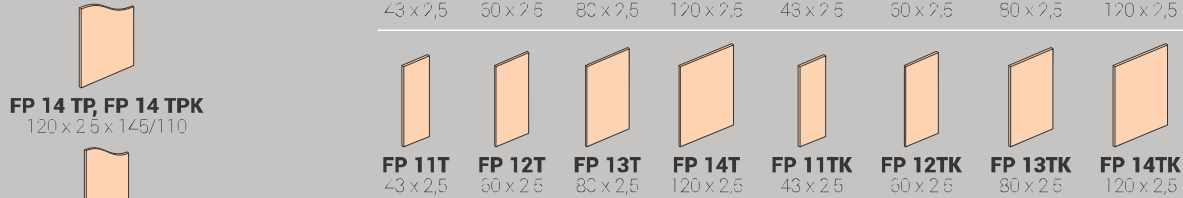

**Ścianki o wysokości 145 cm**  
I - tapicerowane,  
TK - tapicerowane z korkiem

**Partitions H-145**  
T - upholstered,  
TK - upholstered with cork

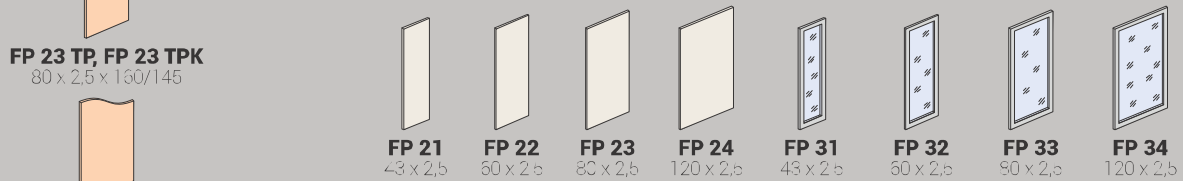

**Ścianki o wysokości 160 cm**  
Płytkowe lub przeszklone

**Partitions H-160**  
Plated or glazed

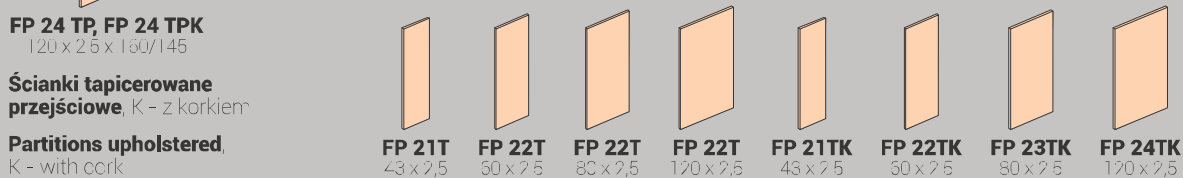

**Ścianki tapicerowane przejściowe, K - z korkiem**  
**Partitions upholstered, K - with cork**

**Ścianki o wysokości 160 cm**  
T - tapicerowane,  
TK - tapicerowane z korkiem

**Partitions H-160**  
T - upholstered,  
TK - upholstered with cork

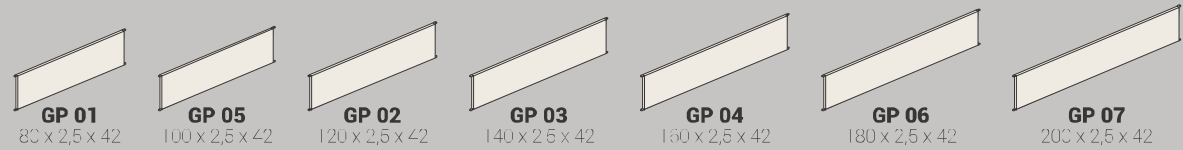

**Przegrody płytynowe**  
**Chipboard screens**

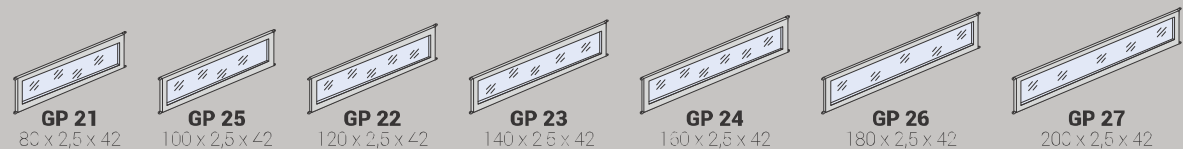

**Przegrody przeszklone**  
**Glass screens**

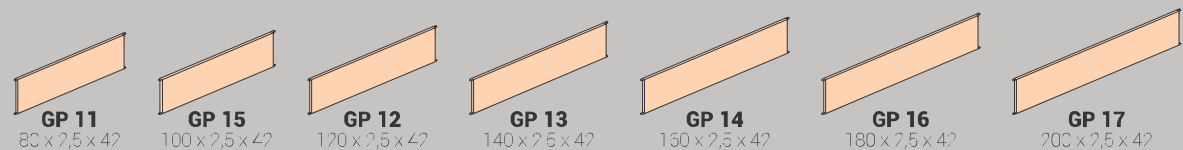

**Przegrody tapicerowane**  
**Upholstered screens**

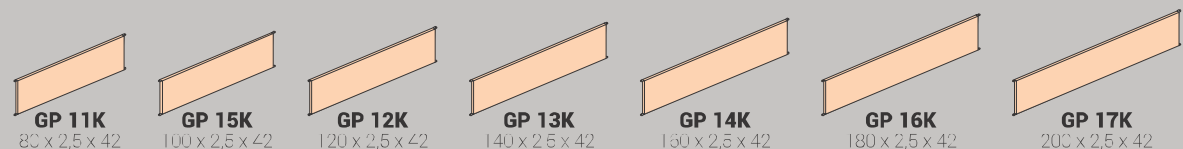

**Przegrody tapicerowane z korkiem**  
**Upholstered screens with cork**

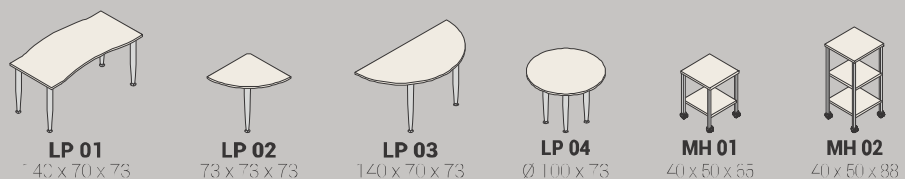

**Stoły konferencyjne i dodatki**  
**Conference tables and extensions**

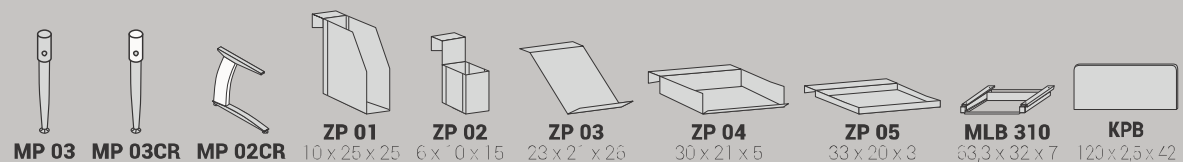

**Akcesoria**  
**Accessories**



## Funkcjonalne rozwiązania Pulsara Functional Pulsar solutions



Uniwersalny kontener  
Universal pedestal

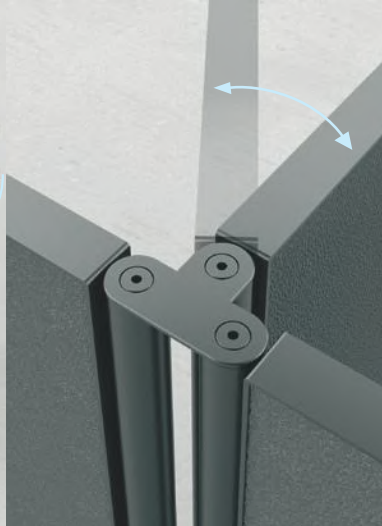

Przegubowe połączenie ścianek  
Joint connections of walls

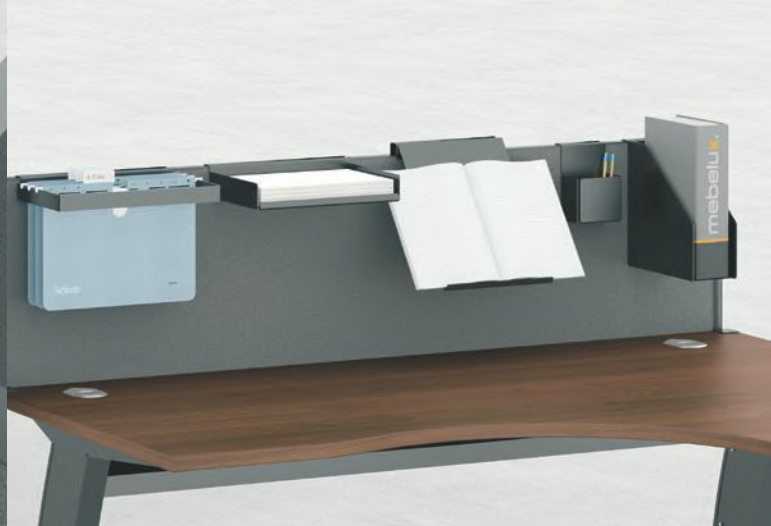

Elementy dodatkowe  
Additional components



Panel przedni dostępny w 2 rozmiarach  
Modesty panel available in 2 sizes



Szeroki kanał kablowy  
The wide cable channel



Klapka ułatwiająca dostęp do kanału kablowego  
Flap for easy access to cable channel



## Kolorystyka blatów Melamines colours



## Kolorystyka stelaży Frames colours



## Kolorystyka tkanin według wzornika Full fabric range available in sample-chart

Prezentowane w katalogu kolory mogą różnić się od rzeczywistych. Producent zastrzega sobie prawo do wprowadzenia zmian w kolorystyce i wzornictwie prezentowanych wyrobów i ich oznaczeniach, nie zmieniając ich ogólnego charakteru. Katalog w rozumieniu prawa nie stanowi oferty i jest publikowany jedynie w celach informacyjnych. Zamówienia można składać wyłącznie w oparciu o aktualne cenniki dostępne u autoryzowanych dystrybutorów.

Colours of shown materials may differ from the real ones. The producer reserves a right to introduce changes of colours and patterns of the presented products and their making without changing the general design. The present catalogue does not constitute a legally binding offer and is published solely for information purposes. Order may be placed only on basis of the current price lists available at authorized distributors.



Więcej w Twoim telefonie:  
To see more scan code:



Projekt: [www.carkowacomunications.com](http://www.carkowacomunications.com)

**mebelux<sup>®</sup>**

Fabryka Mebli Mebelux Sp. z o.o.  
ul. Przemysłowa 9  
14-100 Ostróda

tel. +48 89 646 12 12  
tel. +48 89 646 12 11  
fax +48 89 642 83 53

e-mail: [mebelux@mebelux.com.pl](mailto:mebelux@mebelux.com.pl)  
[www.mebelux.com.pl](http://www.mebelux.com.pl)



Znak odpowiedzialnej  
gospodarki leśnej

Szukaj produktów z logo FSC®