

# SQart

# NowyStyl

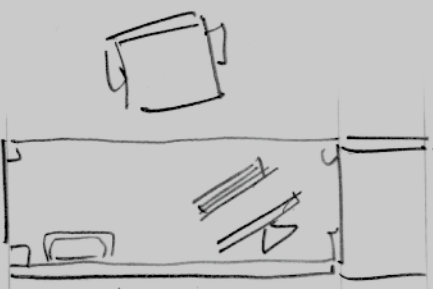

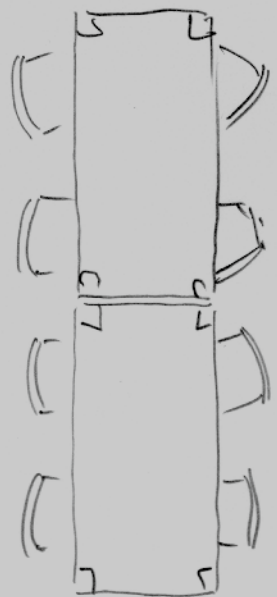
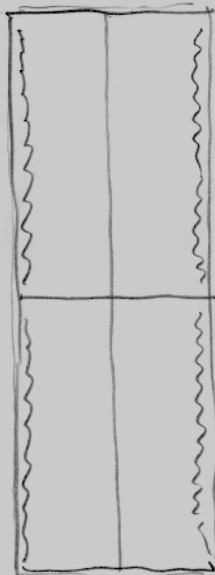
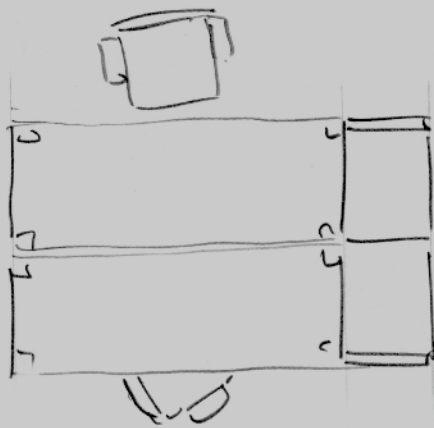
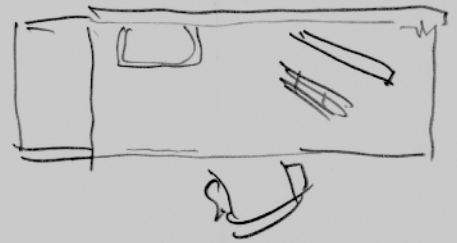
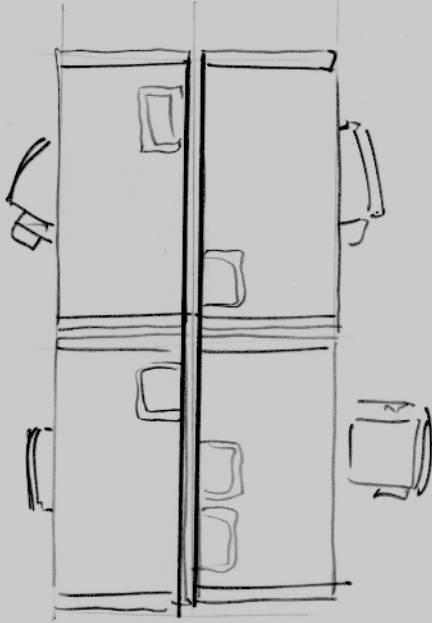

## From diversity to efficiency

When deciding upon our profession, we choose the mode of working that is most natural for us. Should the work be in motion or seated? Monotonous or dynamic? Among people or individual? Conceptual or operational? Or maybe managerial? We instinctively feel which type of work will give us most joy and satisfaction. Choosing a profession that goes hand in hand with individual preferences results in efficiency and positive outcomes.

When designing an office space, it is worth adjusting it to the way employees work. As research on work organisation and productivity in the office shows, designing various zones is key for building a productive team.<sup>1</sup> SQart will help you create a functional office space that supports employees in carrying out their professional duties. With the SQart elements you can arrange places for undisturbed work performed in silence, as well as shared work zones and meeting rooms, including places designed for the free exchange of ideas, quick consultations and official high-level meetings. The place where employees can perform their work more easily and comfortably becomes more effective.



Designed by  
**Andreas Krob**

**Andreas Krob** was born in 1969 in northern Germany. He graduated from Industrial Design at the Muthesius Academy of Fine Arts and Design in Kiel in Germany. Having defended his thesis in 1996, he worked for the companies Thonet, Röder Haworth and Provenda Marketing AG. In 2003, together with his wife Uta, he founded a family-owned design studio B4K. The B4K team designs interiors and office technologies that are characterised by modern design and architectural solutions. Krob now lives in Switzerland.

## Od różnorodności do efektywności

Wybierając zawód, decydujemy się na najbardziej naturalny dla nas tryb pracy. Praca w ruchu czy siedząca, wśród ludzi czy indywidualna, koncepcyjna, operacyjna, a może przywództwo? Jednostajna albo dynamiczna? Instynktownie czujemy, który rodzaj da nam najwięcej radości i satysfakcji. Wybór zajęcia zgodnego z indywidualnymi preferencjami skutkuje efektywnością i dobrymi wynikami. Urządzając przestrzeń biurową, warto dopasować ją do sposobów działania pracowników. Jak pokazują badania nad organizacją pracy i produktywnością w biurze, projektowanie różnorodnych pomieszczeń to klucz do wydajnego zespołu<sup>1</sup>. Z SQart stworzymy funkcjonalną przestrzeń biurową, która wspiera pracowników w wykonywaniu obowiązków. Z elementami SQart zaaranżujemy zarówno przestrzenie do pracy w ciszy i skupieniu, jak i strefy pracy wspólnej czy różnych spotkań: od miejsc swobodnej wymiany myśli lub szybkich konsultacji po oficjalne zebrania na wysokim szczeblu. Miejsce, w którym pracuje się łatwiej i przyjemniej, a w rezultacie – bardziej efektywnie.

**Andreas Krob** urodził się w 1969 roku, w północnych Niemczech. Ukończył projektowanie przemysłowe w Muthesius Academy of Fine Arts and Design w Kilonii (Kiel) w Niemczech. Po obronie pracy dyplomowej w 1996 roku pracował dla firm: Thonet, Röder Haworth i Provenda Marketing AG. W 2003 roku z żoną Utą założył rodzinne studio projektowe B4K. Zespół B4K projektuje wnętrza i technologie biurowe wyróżniające się nowoczesnymi rozwiązaniami wzorniczymi i architektonicznymi. Projektant mieszka obecnie w Szwajcarii.









# Cooperation facilitates the flow of processes

WSPÓŁPRACA DLA LEPSZEGO PRZEBIEGU PROCESÓW



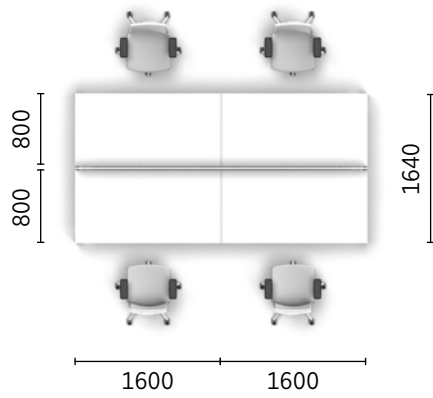

Furniture finishes | Wykończenia mebli:  
 Melamine BI White, AL Aluminium (RAL9006),  
 Blazer CUZ28/CUZ1E

The task of a company from the modern business service sector (BPO/SSC) is to realise accounting, HR or IT processes for individual clients or company headquarters. All the processes are based on specialist IT systems. Although employees work mostly individually, communication plays an important role. Thanks to workbench workstations, all employees are in constant contact with each other; the station leg that is moved back allows for joining the team together when there is a need to hold a short consultation or take part in a quick training course. Work in the home office mode is also becoming an increasingly common practice; therefore, the office arrangement is based on the desk sharing system. Comfortable workstations allow users to occupy any free desk and adjust it to their individual needs quickly.

Zadaniem firm z sektora nowoczesnych usług dla biznesu (BPO/SSC) jest realizacja procesów księgowych, HR-owych czy informatycznych dla klientów indywidualnych lub centrali firmy. Wszystko odbywa się w oparciu o specjalistyczne systemy informatyczne. Choć zatrudnieni pracują w większości indywidualnie, ważną rolę odgrywa bieżąca komunikacja. Dzięki stanowiskom workbench wszyscy pozostają ze sobą w stałym kontakcie, a cofnięta noga daje możliwość dołączenia do zespołu w celu krótkich konsultacji lub szybkiego szkolenia z nowości w obsługiwanym procesie. Praca w systemie home office staje się coraz częstszą praktyką, dlatego organizacja biura opiera się o system desk sharingu. Wygodne stanowiska umożliwiają zajęcie wolnego biurka i szybką adaptację jego przestrzeni do własnych potrzeb.









# Artistic clutter under control

ARTYSTYCZNY NIEŁAD  
OKIEŁZNANY





Creative meetings, brainstorming sessions; in short, continuous collaboration – reality of advertising agencies. Workstations for performing tasks that require silence and concentration are indispensable. When employees have to write copy or consider the script of an advertisement, they will find a secluded workstation most appropriate. To be sure employees make best use of the space, it is necessary to equip the office with a table for putting together storyboards, creating mock-ups or doing simple photo sessions. It is worth sectioning off a customer service zone in the advertising agency's office to prevent constant phone calls from hindering the creative process. There must also be a place for storing electronic devices, photographic session materials, gadgets, product samples and other items necessary to perform ongoing work. The cabinet back covered with a sound-absorbing upholstered pad not only divides the office into zones, but it also soundproofs the whole space.

Spotkania kreatywne, burze mózgów, czyli krótko mówiąc, ciągła współpraca, to rzeczywistość agencji reklamowych. Niezbędne są także stanowiska do pracy w ciszy i skupieniu. Gdy trzeba napisać tekst lub zastanowić się nad scenariuszem reklamy, właściwe będzie odosobnione miejsce pracy. Aby przestrzeń w pełni służyła pracownikom, niezbędny będzie stół do składania storyboardów, tworzenia makiet czy prostych sesji zdjęciowych.

W przestrzeni agencji warto również wydzielić strefę obsługi klienta, by ciągłe rozmowy telefoniczne nie zakłócały procesu twórczego. Nie może też zabraknąć miejsca do przechowywania sprzętu elektronicznego, materiałów do sesji fotograficznych, gadżetów, próbek produktów i innych przedmiotów niezbędnych do bieżącej pracy. Plecy szafy tapicerowane dźwiękochłonną nakładką nie tylko naturalnie dzielą przestrzeń na strefy, ale również wyciszają całe pomieszczenie.



Furniture finishes | Wykończenia mebli:  
Melamine CC Black, BI White, Metal BI White (RAL9016), Metal CZ Black (RAL9005),  
Bondai BN3012



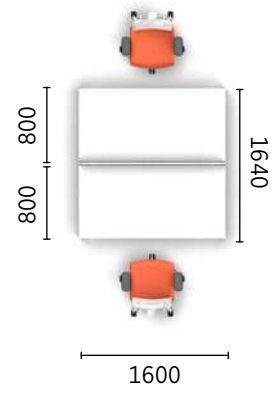



# Programmed to concentrate

ZAPROGRAMOWANI  
NA KONCENTRACJĘ









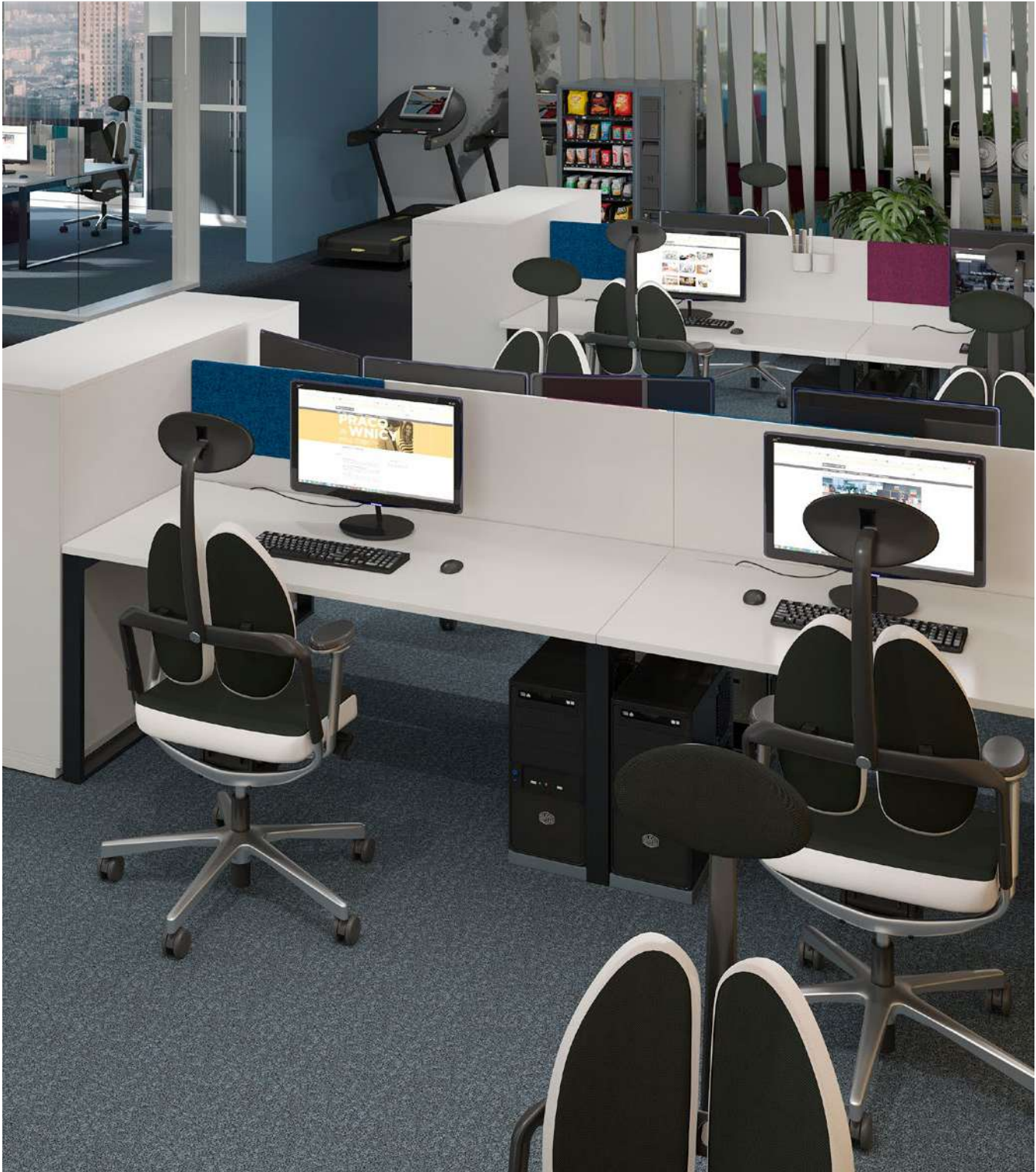
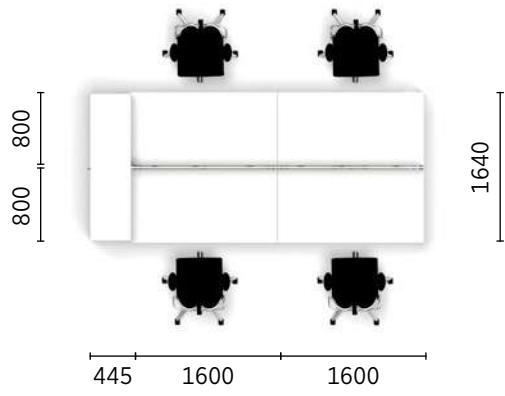



In order to provide computer programmers with comfortable working conditions, it is necessary to meet their increasingly higher expectations. On a daily basis they need workstations for performing individual, fully-focused work that lasts long hours. The work of programmers does not require team work. By providing them with the possibility to concentrate, we can improve their job satisfaction by over one-third.<sup>3</sup> A workbench with front panels separates users from distractions effectively. At the same time, the limited visual and auditory contact does not prevent users from quick discussions. Status meetings, on the other hand, can be successfully held at a high table. Research shows that "stand-up" meetings usually take one-third less time than meetings held sitting, and they generate the desired results.<sup>4</sup>

Aby zapewnić programistom komfortowe warunki, trzeba spełnić ich rosnące oczekiwania. Na co dzień potrzebują stanowisk do wielogodzinnego, indywidualnego działania w pełnym skupieniu. W pracy programistów nie ma zbyt wiele pracy zespołowej. Zapewniając im możliwość skupienia, możemy poprawić ich satysfakcję o ponad jedną trzecią.<sup>3</sup> Workbench z panelami frontowymi skutecznie odgradza od tego, co mogłoby rozpraszać. Jednocześnie ograniczenie kontaktu wzrokowego i wyciszenie przestrzeni nie przeszkadza temu, by w razie potrzeby szybko skonsultować problem. Z drugiej strony spotkania statusowe przebiegają sprawnie przy wysokim stole. Badania pokazują, że spotkania „na stojąco” zwykle trwają o jedną trzecią krócej od tych w pozycji siedzącej i przynoszą zamierzone efekty.<sup>4</sup>





# Meetings in a good style

SPOTKANIA W DOBRYM STYLU







Formal meetings of large groups are important elements of office work. Depending on the industry type and current needs, the space can be used in different ways. Whatever the purpose is – a status meeting, a presentation for a client, a training course, a meeting with a contractor, or a meeting that aims to integrate employees – a conference room plays a vital role in the office.

Spotkania formalne w dużych grupach to istotny element pracy w każdym biurze. Przestrzeń może zostać wykorzystana w różny sposób w zależności od branży i bieżących potrzeb. Niezależnie od celu – spotkanie statusowe, prezentacja przed klientem, szkolenie, robocze spotkanie z kontrahentem, spotkanie integracyjne zespołu – wygodna sala konferencyjna odgrywa niebagatelną rolę w biurze.

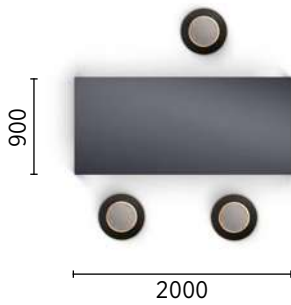











# Good management starts from the inside

DOBRE ZARZĄDZANIE  
ZACZYNA SIĘ OD WNĘTRZA





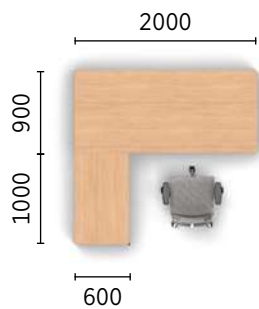



Depending on the manager's needs, their office can perform many different functions. It can be a sound-proof place for performing concentrated work, talking to clients or organising weekly meetings with department directors. The manager's office is a showpiece that reflects the company's character. The SQart system includes classic elegant furniture that allows for arranging a place for carrying out individual tasks and holding meetings. The SQart furniture will give the manager's office the desired character.

W zależności od potrzeb menadżera, jego gabinet może pełnić wielorakie funkcje. Może być wyciszonym miejscem pracy w skupieniu, spotkań z klientami lub cotygodniowych zebrań z kierownikami działów. Biuro menadżera jest wizytówką firmy i oddaje jej charakter. System SQart to klasyczne eleganckie meble, które umożliwią zaaranżowanie miejsca zarówno do indywidualnej pracy, jak i do spotkań. Dzięki meblom SQart gabinet nabierze oczekiwanego przez menadżera i organizację charakteru oraz funkcjonalności.









The background of the page is a light-colored wood grain, likely birch or maple, with a prominent diagonal line running from the bottom left towards the top right. The line is black and appears to be a joint or a decorative element. The text is centered in the upper right quadrant of the page.

# **Versatile workspace**

**UNIWERSALNE BIURO**



## Desk

The base of the SQuart system is its frame. All the other elements are attached to it. The frame has fixed depth, only its width can change depending on the desktop dimensions. Owing to this feature, even non-standard projects do not require creating new modules – the number of elements allows for achieving virtually any effect with the use of the system's mass-produced components. The frame supports the desktop and is the part to which different leg types are fixed. The legs can be replaced easily, therefore the space can gain a new look without the necessity of changing the entire desk. The front, side, upper and lower panels available in the SQuart system allow for arranging a workstation adjusted to the work style that is typical of a particular office. The SQuart desks and desk extensions can be adjusted manually, which allows to adjust their height to individual preferences of their users.

## Biurko

Podstawę systemu SQuart stanowi rama. To do niej mocowane są wszystkie elementy. Rama ma stałą głębokość, w zależności od rozmiaru blatu zmienia się jedynie jej szerokość. To sprawia, że nawet nietypowe projekty nie wymagają tworzenia nowych modułów – ilość elementów pozwala osiągnąć praktycznie każdy efekt przy użyciu produkowanych seryjnie części systemu. Rama stanowi podporę blatu i jest częścią, do której mocowane są różnego typu nogi. Nogi można łatwo wymienić nadając przestrzeni nowy charakter bez konieczności wymiany całego biurka. Dostępne w systemie SQuart panele frontowe i boczne, górne oraz dolne pozwalają na dostosowanie stanowiska pracy do specyfiki pracy w biurze. Biurka i dostawki do biurek mogą być regulowane manualnie, co zapewnia możliwość dopasowania ich wysokości do indywidualnych preferencji użytkownika.





## Workbench

The use of workbench workstations is a modern and economic way to arrange an office space. The possibility to connect countless desktops into rows allows for reducing the number of frames and legs used to furnish a space, which significantly lowers the costs connected with office equipment. The workbench does not require a significant space to create an ergonomic and comfortable office. It consists of a basic module and additional modules. The basic module is made up of two desktops attached to one frame. Additional modules are attached to the basic module with the use of legs, which are moved away from the desktop edge.

## Stanowiska workbench

Nowoczesnym i ekonomicznym sposobem organizacji przestrzeni biurowej jest workbench. Integrowanie w rzędach nieograniczonej ilości blatów biurek pozwala zredukować liczbę ram i nóg wykorzystanych do zagospodarowania przestrzeni, a więc znacznie zmniejsza koszty umeblowania biura. Workbench nie wymaga dużej przestrzeni do stworzenia ergonomicznego i wygodnego biura. Tworzony jest z modułu podstawowego oraz modułów dodatkowych. Moduł podstawowy powstaje przez zamontowanie dwóch blatów na jednej ramie. Moduły dodatkowe są przyłączane do modułu podstawowego za pomocą nóg cofniętych względem krawędzi.



## Wiring

Work comfort results from a good organisation of cables. The SQuart system offers two types of easy-to-assemble wire trunking (vertical and horizontal) and a cable outlet. Implementation of these solutions ensures a safe and well-organised workstation.

## Okablowanie

Wygoda pracy wynika z dobrej organizacji okablowania. System SQuart oferuje dwa rodzaje kanałów kablowych (pionowe i poziome) o łatwym montażu oraz przelotkę. Zastosowanie tych rozwiązań sprzyja bezpieczeństwu i utrzymaniu porządku w miejscu pracy.

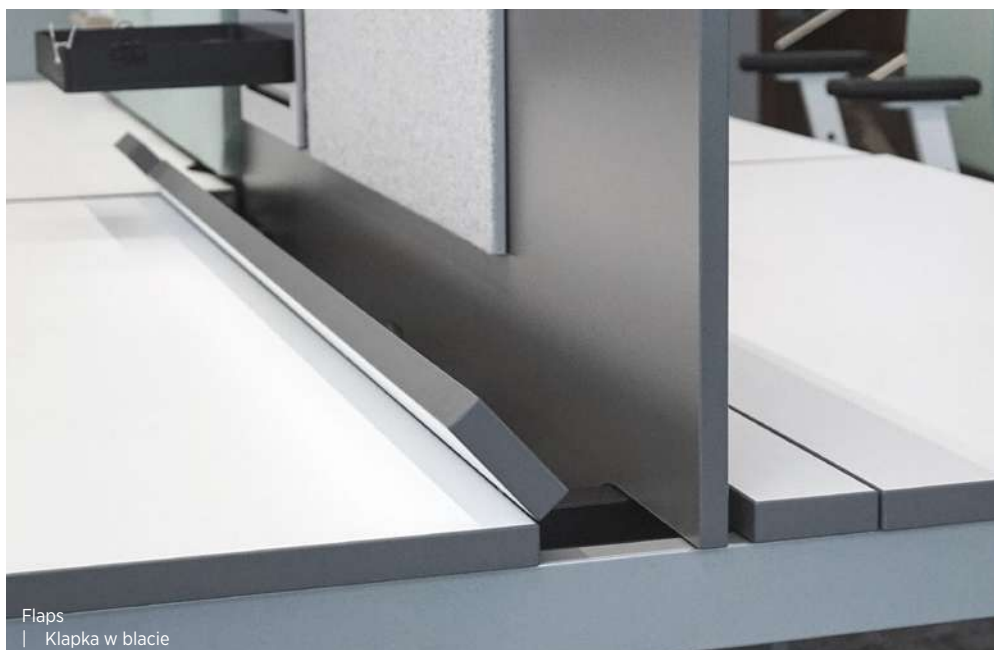





Vertical wire trunking  
| Pionowy kanał kablowy



Vertical wire trunking  
| Pionowy kanał kablowy



Horizontal wire trunking  
| Poziomy kanał kablowy



Big Orga Tower



## Storage

Documents saved in a digital form, as well as data kept on servers and in the cloud are typical features of the 21<sup>st</sup>-century offices. However, the place for storing printed documents and other useful work tools is still an important part of the office space. The SQart system also offers a variety of cabinets and pedestals, as well as Caddy and Big Orga Tower cabinets. An interesting feature of the line of cabinets is the possibility of assembling an upholstered sound-absorbing pad at the cabinet's back, which improves acoustic comfort of a room.



## Przechowywanie

Dokumenty w formie cyfrowej i przechowywanie danych na serwerach oraz w chmurze to rzeczywistość biur XXI wieku. Nie zmienia to faktu, że miejsce do gromadzenia drukowanych dokumentów oraz innych przydatnych narzędzi pracy nadal stanowi ważną część przestrzeni biurowej. System SQart oferuje różnorodne szafy, kontenery oraz szafy typu caddy i Big Orga Tower. Ciekawym uzupełnieniem linii szaf jest możliwość zamontowania nakładki dźwiękochłonnej na plecy szafy, co poprawia akustykę pomieszczeń.



## Puzlo

SQart cabinets can be completed with corresponding lockers from Puzlo line. The Puzlo line is definitely more than just a locker system, because it is more like a puzzle game.

Desk sharing is a broader idea that offers various facilities within the corporate space and benefits the employee. Any space based on desk sharing must be equipped with lockers – small lockable units assigned to particular employees that are designed for storing their documents, bags, personal items, etc.

This is a fully configurable system that can be adapted for a variety of needs. The dimensions, shape, colours, locks and accessories allow you to choose from all of these elements to build your own locker. The line offers various locker cabinet designs, sets with one, two or three columns, cabinets with or without fronts, doors with different types of locks, with a mail slot, and handles oriented horizontally or vertically. The list of options is very long, and combined with many different front colours to choose from. This allows you to create very interesting spatial and visual effects. All you need to do is to start the game.

## Puzlo

Przestrzeń wyposażona w szafy SQart może być uzupełniona przez dopasowane do nich lockery z linii Puzlo. Linia Puzlo to więcej niż zwykające szafki: bardziej przypomina grę w puzzle.

Desk sharing to szersza idea, która oferuje różne udogodnienia w przestrzeni firmowej i stanowi zysk dla pracownika. Każde biuro bazujące na koncepcji desk sharingu musi być wyposażone w lockery – małe zamykane na zamek szafki, przydzielone każdemu pracownikowi, aby mógł przechowywać tam swoje dokumenty i rzeczy osobiste.

Linia Puzlo to system, który jest całkowicie konfigurowalny, co sprawia, że można dopasować go do różnych potrzeb. Wymiary, kształt, kolory, zamki, dodatki... to elementy, które możemy wybierać według uznania, budując swój własny lockers. W linii dostępne są różne konstrukcje szaf, układy jedno-, dwu – lub trzykolumnowe, szafki z frontami lub bez, drzwi z różnymi rodzajami zamków, z wrzutnią lub uchwyty w poziomie bądź pionie. Lista opcji jest bardzo długa, a w połączeniu z możliwością doboru różnych kolorów frontów, pozwala uzyskać ciekawe efekty przestrzenne i wizualne. Łatwe jak układanka!











# Product range

PRZEGLĄD OFERTY

## Desks

Desktops are made of 25 mm melamine double faced chipboard, class E1. Desktops have metal threaded inserts, to which the frame is fixed with machine screws. The frame is made of two 50 × 25 mm beams that are joined together with C-shaped 400 × 61 × 19 mm perforated profiles to which the legs are assembled. Sliding desktops are blocked with a ratchet mechanism. Standard fixed height of a desk is 740 mm. A common element of each desk is a 400 × 61 mm plastic cover panel, snap-fastened to the desk frame. It consists of a black carcass and a 0,8 mm insert which is transparent or powder-coated in a colour matching the colour of the base. It is possible to order a metal frame cover adjusted to the depth of a desk, a workbench workstation or a conference table. The metal cover is available in base colours: AL, CZ and BI. The cover is fixed to the frame using a magnet. Rectangular desks with 4 metal legs or O-type legs can also be ordered without a plastic cover panel.

**Note:** Optionally desktops are available with a 2 mm laser edge. The laser edge is available for the following decors: NB, BI, MP, MB, NH and NJ.

**Depending on the desktop shape, the system offers several leg types:**

**Rectangular desks**

- | 4 metal legs made of rectangular 60 × 25 mm profile, with Ø 25 mm levelling feet, optional manual adjustment in the range of 640–860 mm,
- | C-type legs, made of a 80 mm wide and 30 mm high foot and a 70 × 70 mm profile column, optional manual height adjustment in the range of 680–820 mm,

## Biuurka

Błaty wykonane są z płyty wiórowej grubości 25 mm klasy E1 dwustronnie melaminowanej. Błaty posiadają zamontowane łączniki gwintowane, do których za pomocą wkrętów przymocowana jest rama. Rama wykonana jest z dwóch belek o grubości ścianki 2 mm i przekroju 50 × 25 mm, które są połączone perforowanymi profilami w kształcie litery C o wymiarach 400 × 61 × 19 mm, do których montowane są nogi. W opcji dostępne są blaty przesuwne, blokowane za pomocą mechanizmu zapadkowego. Standardowa stała wysokość biurka wynosi 740 mm. Wspólnym elementem każdego biurka jest maskownica „ID” o wymiarach 400 × 61 mm, wykonana z tworzywa sztucznego, montowana zatrzaskowo na ramie biurka, składająca się z korpusu, w kolorze czarnym i kolorowej wkładki o grubości 0,8 mm dopasowanej do koloru podstawy lub wkładki transparentnej. Istnieje możliwość zamówienia metalowej maskownicy ramy, dostosowanej do głębokości biurka, stanowiska typu workbench lub stołu konferencyjnego. Maskownica metalowa dostępna jest w kolorach podstawy: AL, CZ, BI. Przymocowana jest do ramy za pomocą magnesu. Biurka prostokątne na 4 nogach metalowych lub na nogach o profilu zamkniętym można również zamówić w wersji bez maskownicy ramy „ID”.

**Uwaga:** Opcjonalnie blaty biurek dostępne są w wersji z obrzeżem laserowym o grubości 2 mm. Obrzeża laserowe dostępne są dla dekorów: NB, BI, MP, MB, NH, NJ.

**W zależności od kształtu blatu system oferuje kilka różnych rodzajów podstaw biurek:**

**Biurka prostokątne**

- | 4 nogi metalowe, w przekroju prostokątne – wykonane z profilu 60 × 25 mm, wyposażone w stopki poziomujące Ø 25 mm, opcjonalnie manualna regulacja wysokości w zakresie 640– 860 mm,
- | nogi typu C, składające się ze stopy o szer. 80 mm i wys. 30 mm oraz kolumny z profilu 70 × 70 mm, opcjonalnie – manualna regulacja wysokości w zakresie 680– 820 mm,

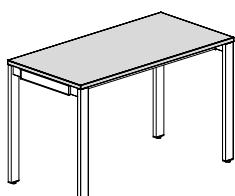
**Desktop shapes | Kształty blatów**

Rectangular desktop  
| Prostokątny blat

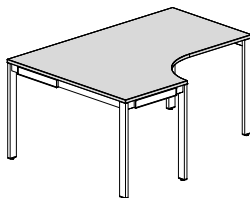

L-shaped desktop  
| Blat w kształcie litery L

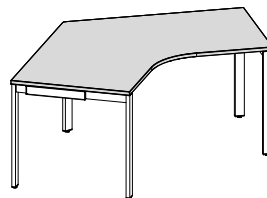

120° angled desktop  
| Blat kątowy 120°

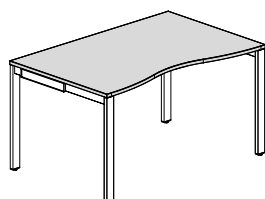

Double wave desktop  
| Blat fala podwójna

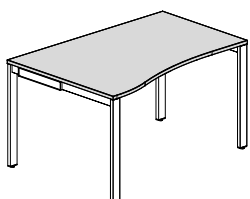

Single wave desktop  
| Blat fala pojedyncza



## Desks

| O-type legs 60×25 mm, of Ø 50 mm levelling feet, optional manual adjustment in the range of 640–860 mm.  
As standard, all base types are fitted with adjustable levelling feet in the range of +15 mm.

### L-shaped desks

- | 5 metal legs made of 60×25 mm profile, with Ø 25 mm levelling feet, optional manual height adjustment in the range of 640–860 mm,
- | 2 C-type legs, made of an 80 mm wide and 30 mm high foot and a 70×70 mm profile column, and 1 rectangular 60×25 mm leg, optional manual height adjustment in the range of 680–820 mm.

### 120° angled desks

- | 5 metal legs made of 60×25 mm profile, with Ø 25 mm levelling feet, optional manual height adjustment in the range of 640–860 mm.

### Other desktop shapes

(single wave, double wave):

- | 4 metal legs made of 60×25 mm profile, with Ø 25 mm levelling feet, optional manual height adjustment in the range of 640–860 mm,
- | C-type legs, an 80 mm wide and 30 mm high foot and a 70×70 mm profile column, optional manual height adjustment in the range of 680–820 mm,
- | O-type legs 60×25 mm, with Ø 50 mm levelling feet, optional manual height adjustment in the range of 640–860 mm.

The SQart furniture system offers also desks that can be integrated with Big Orga Tower pedestal which substitutes 2 metal legs, 1 C-type leg or 1 O-type leg. Big Orga Tower pedestal, 400 mm wide and 800 mm deep is available in fixed height: 1117 mm but also in freestanding version. The carcass and the top are made of 18 mm melamine faced chipboard.

**Note:** Desks integrated with the Orga Tower pedestal are not height-adjustable.

## Leg shapes | Kształty nóg

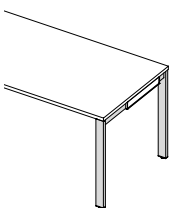

**1.**  
Rectangular metal leg  
| Metalowa noga prostokątna

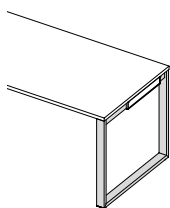

**2.**  
O-type leg  
| Noga o profilu zamkniętym

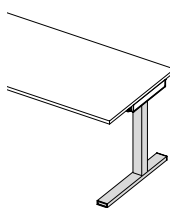

**3.**  
C-type leg  
| Noga C

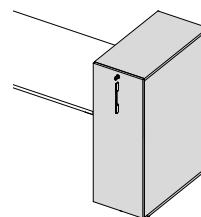

**4.**  
Big Orga Tower  
| Big Orga Tower

## Biurka

| nogi o profilu zamkniętym, wykonane z profilu 60×25 mm, wyposażone w stopki poziomujące Ø 50 mm, opcjonalnie manualna regulacja wysokości w zakresie 640–860 mm.  
Wszystkie typy podstaw wyposażone są standardowo w stopki poziomujące w zakresie +15 mm.

### Biurka w kształcie litery L:

- | 5 nóg metalowych, w przekroju prostokątne – wykonane z profilu 60×25 mm, wyposażone w stopki poziomujące Ø 25 mm, opcjonalnie manualna regulacja wysokości w zakresie 640–860 mm,
- | 2 nogi typu C składające się ze stopy o szerokości 80 mm i wysokości 30 mm i kolumny z profilu 70×70 mm oraz 1 noga prostokątna 60×25 mm, opcjonalnie – manualna regulacja wysokości w zakresie 680–820 mm.

### Biurka kątowe 120°

- | 5 nóg metalowych, w przekroju prostokątne – wykonane z profilu 60×25 mm, wyposażone w stopki poziomujące Ø 25 mm, opcjonalnie – manualna regulacja wysokości w zakresie 640–860 mm.

### Biurka o innym kształcie blatu (fala pojedyncza, fala podwójna):

- | 4 nogi metalowe, w przekroju prostokątne – wykonane z profilu 60×25 mm, wyposażone w stopki poziomujące Ø 25 mm, opcjonalnie – manualna regulacja wysokości w zakresie 640–860 mm,
- | nogi typu C, składające się ze stopy o szerokości 80 mm i wysokości 30 mm oraz kolumny z profilu 70×70 mm, opcjonalnie – manualna regulacja wysokości w zakresie 680–820 mm,
- | nogi o profilu zamkniętym, wykonane z profilu 60×25 mm, wyposażone w stopki poziomujące Ø 50 mm, opcjonalnie – manualna regulacja wysokości w zakresie 640–860 mm.

System mebli SQart oferuje również biurka prostokątne na dwóch nogach metalowych, na jednej nodze typu C lub jednej nodze z profilu zamkniętego, zintegrowane z szerokim kontenerem Big Orga Tower. Kontener Big Orga Tower o szerokości 400 mm i głębokości 800 mm dostępny jest w jednej wysokości 1117 mm oraz w opcji szafki wolnostojącej. Korpus wykonany jest z płyty grubości 18 mm, blat górny z płyty grubości 18 mm.

**Uwaga.** Biurka zintegrowane z kontenerem Orga Tower nie posiadają regulacji wysokości.

Desks

Biurka

Desktop shapes | Kształty blatów

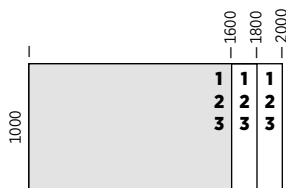
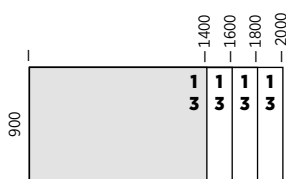
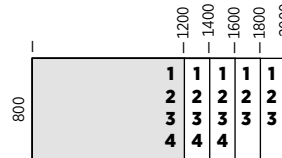
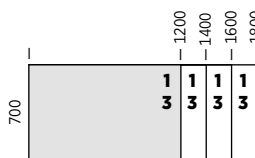
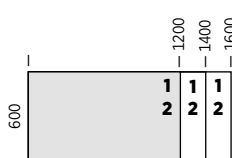

Rectangular  
| Prostokątne

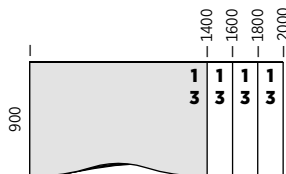
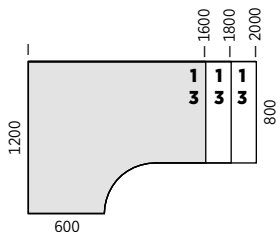

L-shaped  
| L-kształtne

Double wave  
| Podwójna fala

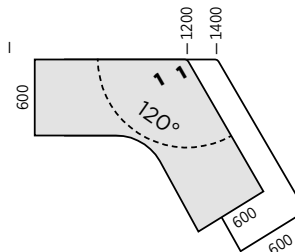
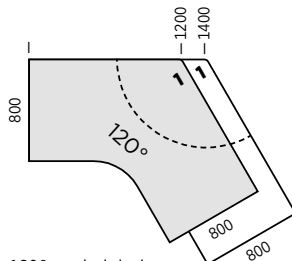
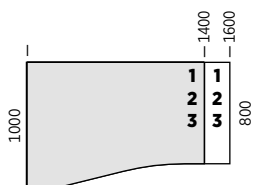

Single wave  
| Pojedyncza fala

120° angled desks  
| Kątowe 120°

120° angled desks  
| Kątowe 120°

Desk connection samples | Przykłady łączenia biurka

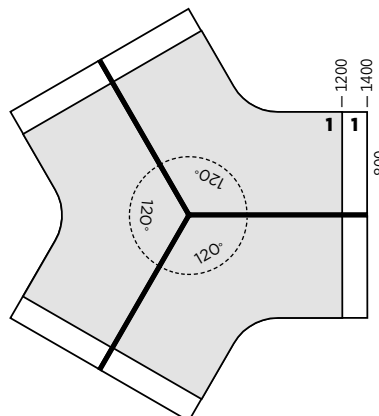
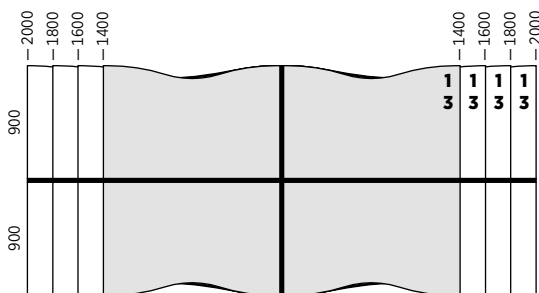



## Product range

## Przegląd oferty

### Desk extensions

The SQart Workstation system offers rectangular desk extensions with 2 base types: one with 2 metal legs and the other with a C-type leg. Standard fixed height of a desk extension is 740 mm. An option for manual height adjustment can be made in the range of 640–860 mm or 680–820 mm (C-type leg). After installation the desk extension top cannot slide.

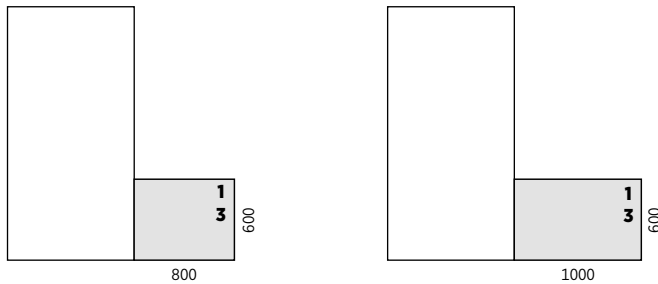

### Dostawki

System SQart Workstation oferuje dostawki w kształcie prostokątym na 2 rodzajach podstaw – na 2 nogach metalowych oraz na nodze C. Standardowa stała wysokość dostawki wynosi 740 mm. Opcjonalnie możliwa jest manualna regulacja wysokości w zakresie 640– 860 mm (680– 820 mm w przypadku nogi C). Montaż dostawki uniemożliwia przesuw blatu.

### Cable outlet

An optional desktop cable outlet 95 × 95 mm is offered in the SQart system. The cable outlet colour matches the colour of the base. The pictures below show the possible location of the cable outlet: it can be left, right or central. The distance between the cable outlet and the desktop edge is fixed and does not depend on the desk dimensions.

### Przelotka

Oferowana przez system SQart przelotka o wymiarach 95 × 95 mm, opcjonalnie montowana w blacie biurka, umożliwia estetyczne prowadzenie kabli. Kolor przelotki jest zgodny z kolorem podstawy. Poniższy rysunek ilustruje ogólną zasadę rozmieszczania przelotek. Odległości przelotek od krawędzi są stałe i niezależne od wielkości biurka.

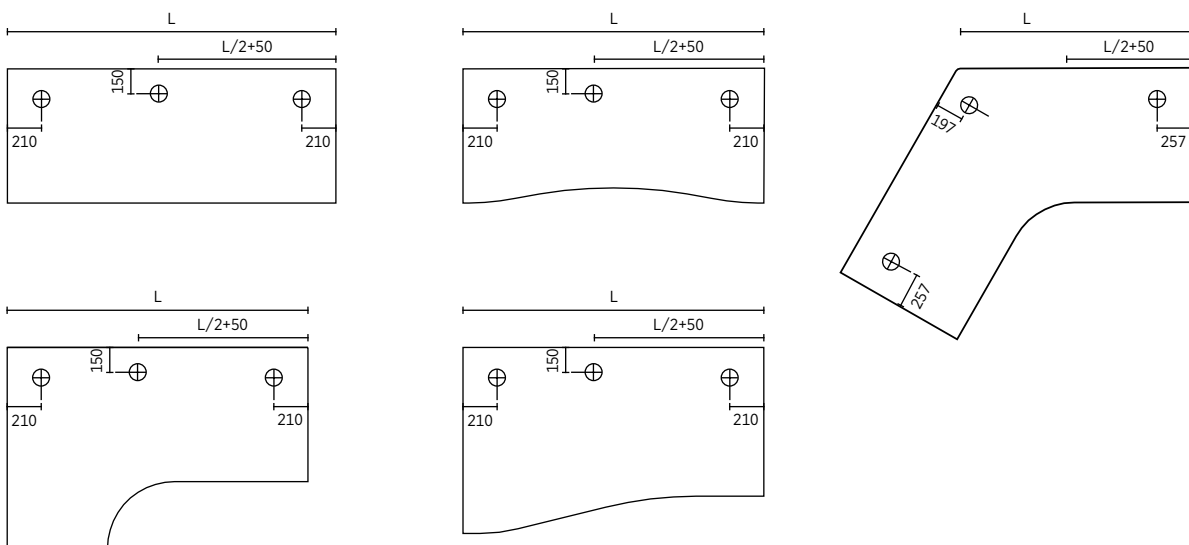

All dimensions in mm  
| Wszystkie wymiary podane w mm

## Workbench

### A workbench workstation includes:

- | basic module – two tops connected to a single frame (2 workstations),
- | additional module – attached to the basic module (2 additional workstations).

The system offers sliding or fixed tops available with two types of base: four metal legs or two O-type legs. The base of an additional module is moved 112 mm back from the edge of the top. Additional modules come in two versions – with or without the option of mounting a central screen panel.

**Note:** Optionally workbench tops are available with a 2 mm laser edge. The laser edge is available at extra charge for the following decors: NB, BI, MP, MB, NH and NJ.

## Stanowiska workbench

### W skład stanowiska workbench wchodzi:

- | moduł podstawowy – połączenie na jednej ramie dwóch blatów (2 stanowiska pracy),
- | moduł dodatkowy – dołączany do modułu podstawowego (2 kolejne stanowiska pracy).

System oferuje dwa rodzaje podstaw: nogi prostokątne oraz nogi o profilu zamkniętym. Moduły dodatkowe występują w dwóch wersjach – z możliwością oraz bez możliwości montażu panela środkowego, a ich dodatkowe nogi są cofnięte od krawędzi blatu o 112 mm.

**Uwaga:** Opcjonalnie blaty stanowisk workbench dostępne są w wersji z obrzeżem laserowym o grubości 2 mm. Obrzeża laserowe dostępne są za dopłatą dla dekorów: NB, BI, MP, MB, NH, NJ.

### Workbench connection samples | Przykłady łączenia stanowisk workbench

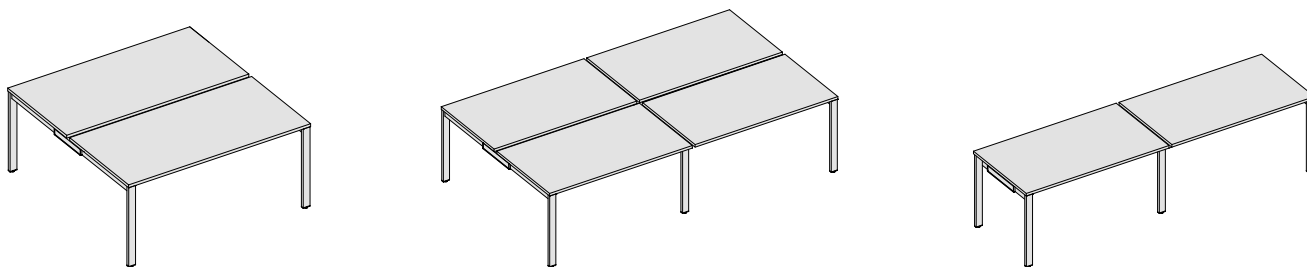

### Desktop dimensions | Wymiary blatów

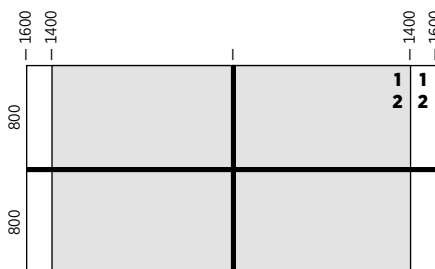



## Workbench

### Cable management

Desktops can be sliding or, as in case of desktops with an opening flap, fixed. Cables are channelled through special slots that are presented in the pictures below (traditional outlets are not available).

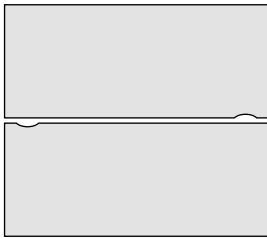

L slot/cable outlet (2×left)  
| Otwór/przelotka L (2 × lewa)

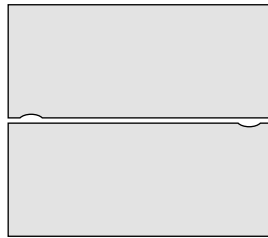

R slot/cable outlet (2×right)  
| Otwór/przelotka R (2 × prawa)

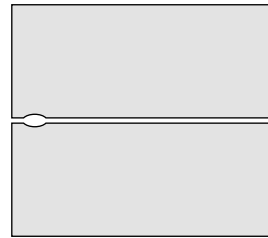

T slot/cable outlet (left + right)  
| Otwór/przelotka T (lewa + prawa)

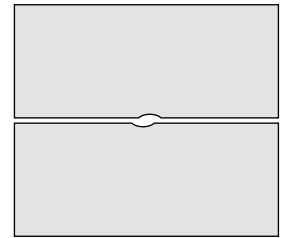

M slot/cable outlet (2×central)  
| Otwór/przelotka M (2 × centralna)

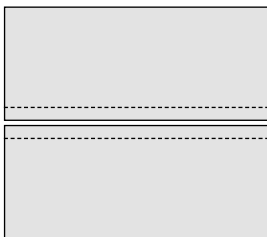

Opening flap  
| Uchylna klapka

## Stanowiska workbench

### Organizacja okablowania

Blaty mogą posiadać możliwość przesuwu lub w przypadku blatów z uchylną przelotką – zamontowane są na stałe bez takiej możliwości. Kable prowadzone są przez specjalne wcięcia, które ilustruje poniższy rysunek (brak opcji tradycyjnych przelotek).

## Desk panels

The SQuart Workstation system offers desk panels mounted onto the desk frame.

- | upper panel – the upper edge height is 1117 mm (3 OH) above the floor, panel height: 525 mm,
- | one-piece panel – the upper edge height is 1117 mm (3 OH) above the floor, panel height: 755 mm,
- | modesty panel – 362 mm from the floor level, panel board height: 350 mm,
- | side panel – fitted only to a fixed desktop.

All desk panels are made of 18 mm melamine faced chipboard with an aluminium profile fitted to the top to which desk accessories can be attached. The desk panel length matches the desk width. Modesty panels are 140 mm shorter than desk.

## Panele

W systemie SQuart Workstation dostępne są panele górne i dolne, montowane do ramy biurka:

- | panele frontowe górne – krawędź górna na wysokości 1117 mm (3 OH), wysokość panela 525 mm,
- | panele frontowe pełne (będące jednocześnie panelem górnym i dolnym) – krawędź górna na wysokości 1117 mm (3 OH), wysokość panela 755 mm,
- | panele frontowe dolne – krawędź dolna na poziomie 362 mm od podłoża, wysokość płyty panela 350 mm,
- | panele boczne – górne, montowane do blatu lub do blatu i ramy, przeznaczone tylko do montażu w biurkach ze stałymi blatami.

Wszystkie panele wykonane są z płyty o grubości 18 mm. Panele górne posiadają profil aluminiowy, na którym mocowane są elementy organizacyjne. Długości paneli górnych odpowiadają szerokościom biurek. Panele dolne są o 140 mm krótsze od biurek.

### Panels | Panele

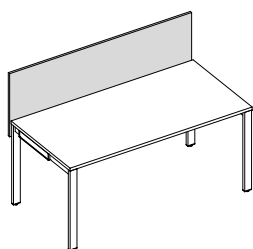

Upper panel  
| Panel górny

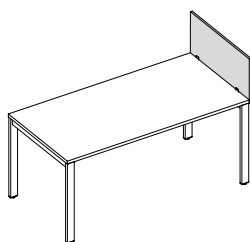

Side panel  
| Panel boczny

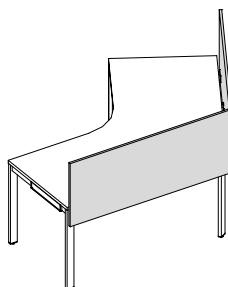

Upper panel for angled desks  
| Panel górny do biurek kątowych

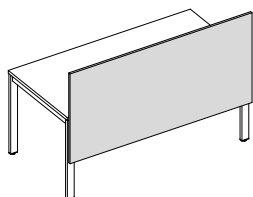

One-piece upper and modesty panel  
| Jednoczęściowy panel górny i dolny

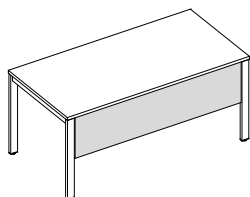

Modesty panel  
| Panel dolny

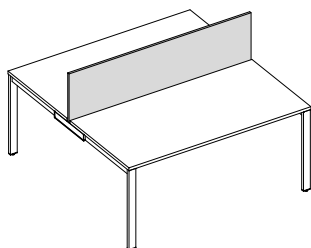

Workbench panel  
| Panele do stanowisk Workbench

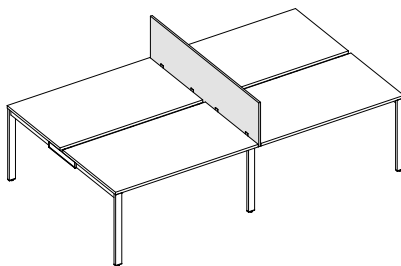

Workbench side panel  
| Panel boczny do stanowisk Workbench

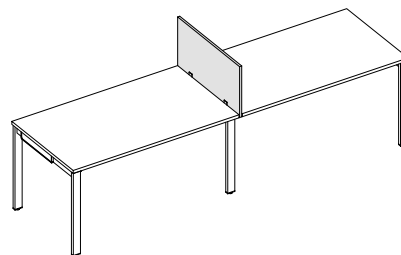

Side panel for workbenches joined together on the shorter side  
| Panele boczne do stanowisk Workbench połączone krótszą stroną



Accessories

Our pinnable notice board is made of 8 mm soft board, upholstered and attached to a 0,8 mm thick metal panel, powder – coated in aluminium grey colour. Panels are available in the following widths: 350 mm and 700 mm and height: 290 mm.

The organiser panel is made of 1,5 mm metal sheet, powder – coated in aluminium grey colour. Slots in the panel allow for fixing the universal storage frame. Organiser panel dimensions – width 350 mm, height 290 mm.

The storage frame made of black plastic can be used to hang files or insert internal organisers:

- | flat insert (327 × 220 × 3 mm),
- | 3 way divider (327 × 220 × 38 mm),
- | container insert for 20 CDs (327 × 220 × 15 mm).

Internal organisers are made of white plastic.

The SQart system offers a sound-absorbing pad for panels upholstered with Blazer, Step/Step Melange or Synergy fabric.

Akcesoria

Tablica tapicerowana wykonana jest z miękkiej płyty o grubości 8 mm, tapicerowanej i przymocowanej do blachy o grubości 0,8 mm, malowanej proszkowo w kolorze alu. Tablice dostępne są w szerokościach 350 mm i 700 mm i wysokości 290 mm.

Magnetyczna tablica metalowa wykonana jest z blachy o grubości 1,5 mm, malowanej proszkowo w kolorze alu. Otwory w tablicy umożliwiają zamocowanie ramki organizacyjnej. Wymiary magnetycznej tablicy metalowej szerokość 350 mm, wysokość 290 mm.

Ramka organizacyjna – wykonana z tworzywa sztucznego w kolorze czarnym, umożliwia korzystanie z teczek wiszących lub umieszczenie w niej wkładów organizacyjnych:

- | wkład płaski (wymiary 327 × 220 × 3 mm),
- | wkład z przegrodami (327 × 220 × 38 mm),
- | wkład na 20 CD (327 × 220 × 15 mm).

Wkłady organizacyjne wykonane są z tworzywa sztucznego w kolorze białym.

W systemie SQart dostępne są również dźwiękochłonne nakładki na panele tapicerowane tkaniną Blazer, Step/Step Melange lub Synergy.

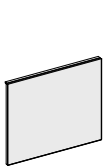

Pinnable notice board  
| Tablica tapicerowana

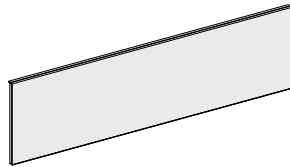

Sound-absorbing pad  
| Nakładka dźwiękochłonna

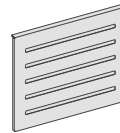

Organiser panel  
| Magnetyczna tablica organizacyjna

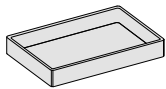

Universal storage frame  
| Ramka organizacyjna

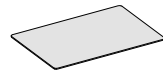

Flat insert  
| Wkład organizacyjny płaski

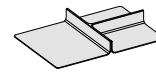

3 way divider  
| Wkład organizacyjny z przegrodami



Container insert for 20 CDs  
| Wkład organizacyjny na 20 CD

## Product range

## Przegląd oferty

### Wire trunking

All desks can be fitted with horizontal and vertical cable trunking. Cable management trays can be fastened to the desk without tools, as they are made of modular components, each with the following dimensions: width 200 mm, length 400 mm. Cable management trays are made of black plastic or metal. Each tray has fixing points for installing vertical cable risers.



Vertical wire trunking  
| Pionowy kanał kablowy



Vertical metal wire trunking  
| Pionowy kanał kablowy metalowy

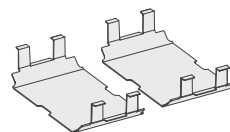

Horizontal wire trunking  
| Poziomy kanał kablowy

### Kanały kablowe

Wszystkie biurka mogą być wyposażone w poziomy oraz pionowy kanał kablowy. Kanały kablowe poziome są montowane do ramy biurka bez użycia narzędzi, posiadają konstrukcję modułową – pojedynczy moduł ma wymiary: szerokość 200 mm, długość 400 mm. Kanały kablowe wykonane są z metalu lub tworzywa sztucznego w kolorze czarnym. Każdy element posiada otwory umożliwiające montaż pionowego kanału kablowego.

### Pedestals

The SQart system offers pedestals with the following depths: 600 and 800 mm that are available in three heights:

- | mobile – 575 mm or 525 mm,
- | fixed – 740 mm, available on a base or feet.

Mobile and fixed pedestals are made of 18 mm melamine faced chipboard, the tops of the fixed pedestals are 25 mm thick to match desktops. The body of the pedestal is made of melamine faced chipboard. Standard fixed width of a pedestal is 430 mm. The system also offers slim 332 mm wide mobile pedestals with a depth of 600 mm (all the other pedestals have standard width: 432 mm). Our slim pedestal is available only with metal drawers.

The pedestals are available with several drawer configurations.

Mobile pedestals (432 and 332 mm width):

- | pencil tray + 3 drawers,
- | pencil tray + 1 drawer + 1 hanging file drawer.

Fixed pedestals:

- | pencil tray + 4 drawers,
- | pencil tray + 2 drawers + 1 hanging file drawer,
- | pencil tray + 2 hanging file drawers.

### Kontenery

System SQart Workstation oferuje kontenery o głębokości 600 i 800 mm w 3 wysokościach:

- | mobilne – o wysokości 525 lub 575 mm,
- | stacjonarne – o wysokości 740 mm, dostępne z cokołem lub na stopkach.

Kontenery mobilne wykonane są z płyty grubości 18 mm. W kontenerach stacjonarnych blat górny ma grubość 25 mm. Kontenery wykonane są z płyty meblowej dwustronnie melaminowanej. Standardowa szerokość kontenera wynosi 432 mm. System SQart Workstation oferuje także wąskie kontenery mobilne o szerokości 332 mm i głębokości 600 mm. Kontenery te dostępne są wyłącznie z szufladami metalowymi. Kontenery dostępne są w kilku konfiguracjach szuflad.

Kontenery mobilne – (szerokość 432 i 332 mm):

- | piórnik + 3 szuflady,
- | piórnik + 1 szuflada + 1 szuflada na teczki wiszące.

Kontenery stacjonarne:

- | piórnik + 4 szuflady,
- | piórnik + 2 szuflady + 1 szuflada z zawieszka na dokumenty,
- | piórnik + 2 szuflady z zawieszkami na dokumenty.



## Pedestals

As standard, all file drawers are fitted with 80% extendable runners, or 100% extendable as an option. The top drawers are always 100% extendable. Fully extendable pedestals are equipped with a counter-balance or an optional fifth castor. All pedestals are equipped with a soft-close metal drawer and a central lock with the stop control plus feature (making it possible to pull out only one drawer at a time and to independently pull out the pencil tray). They also have an anti tilt locking system to prevent all drawers from being pulled out at the same time. The key locks have two folding keys, replaceable lock cylinders and a master key system. The 15 mm gap between the drawer front and the body serves as a handle.

There is a possibility to order an upholstered pad for a pedestal. Pads are available for pedestals with the following depths: 600 mm and 800 mm. The pad is 34 mm thick and consists of foam (thickness 20 mm) glued to a frame (thickness 12 mm), upholstered with fabric. Thanks to the use of a pad, a pedestal becomes a comfortable seat. The pad has also sound-absorbing properties that can improve acoustic comfort of a room.

## Kontenery

Standardowo niskie szuflady w kontenerze posiadają wysuw 80%, opcjonalnie 100%. Wysokie szuflady posiadają wysuw 100%. Kontenery z szufladami z pełnym wysuwem wyposażone są w przeciwwagę lub opcjonalnie w piąte kółko. Wszystkie typy kontenerów są wyposażone w szuflady metalowe z systemem cichego domykania szuflad i w zamek centralny z funkcją stop control plus (możliwość wysunięcia na raz tylko jednej szuflady i niezależnie piórnika oraz blokowanie wysunięcia wszystkich szuflad po przechyleniu całego mebla). Zamki posiadają dwa klucze łamane, możliwość wymiany wkładki oraz system klucza matki. Funkcją uchwytu pełni 15 mm szczelina pomiędzy frontem szuflad a korpusem.

Istnieje możliwość zamówienia tapicerowanej nakładki na kontener. Nakładki dostępne są dla kontenerów o głębokości 600 mm i 800 mm. Nakładka ma grubość 34 mm i składa się z gąbki o grubości 20 mm przyklejonej do szkieletu o grubości 12 mm, zatapicerowanej tkaniną. Dzięki zamontowaniu nakładki, kontener pełni funkcję wygodnego siedziska. Nakładka ma dodatkowo właściwości dźwiękochłonne, które mogą wpływać na akustykę pomieszczenia.

### Pedestals | Kontenery

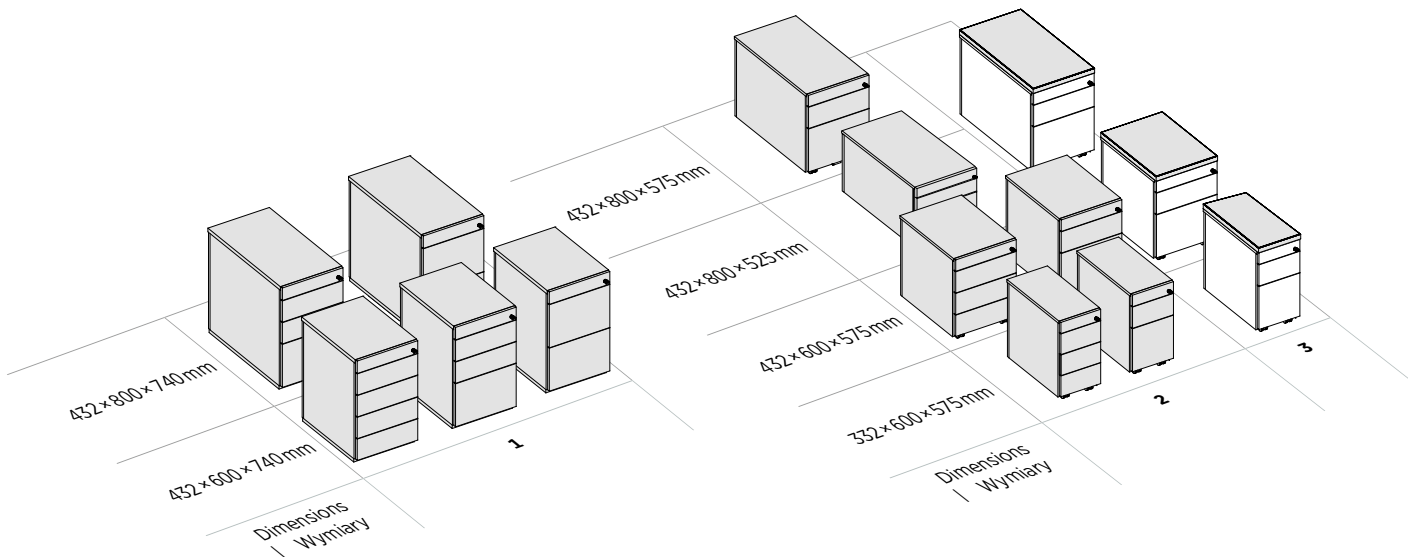

1. Free standing pedestals | Kontenery stacjonarne
2. Mobile pedestals | Kontenery mobilne
3. Upholstered pads for mobile pedestals  
| Tapicerowane nakładki na kontenery mobilne

### Cabinets

The cabinets (and wardrobes) offered by the SQuart system are available with a metal base or plastic feet, both options are equipped with metal levelling feet. All cabinets are 445 mm deep. Wardrobes are also available with a depth of 600 mm. Metal handles are available as standard. Play&Work wooden handles (four finishes: beech, oak and beech painted white or black) are available as an option. The cabinet carcass and tops are made of 18 mm chipboard and the back is made of 12 mm chipboard. The cabinets are made of melamine faced chipboard. Cabinets are equipped with locks and two folding keys. Replaceable lock cylinders and a master key system are available. Cabinets with sliding doors are equipped with aluminium slides. The sliding system allows for the doors to be levelled. The hinged door cabinets have quick-assembly hinges with the easy adjustment feature and are equipped with a soft-close system. Cabinets up to the height of 3 OH have a single-point lock, cabinets between 4 and 6 OH have an espagnolette multi lock. Glass hinged door cabinets do not have locks. The glass door is made of 6 mm hardened satin glass. The bottom and hanging file drawers are made of metal and can be fully extended on ball-bearing slides. Tambour door cabinets are opened vertically and equipped with white or aluminium tambours. The tambour slat width is 30 mm. Shelves are available only as a standard cabinet accessory for 600, 800 and 1000 mm wide cabinets. The SQuart system offers four types of cabinet shelves:

- | shelves made of 18 mm chipboard, with a load bearing capacity of 75 kg per 1 m<sup>2</sup>,
- | shelves made of 25 mm chipboard, with a load bearing capacity of 125 kg per 1 m<sup>2</sup>,
- | shelves made of 18 mm chipboard, reinforced with a steel profile, colour RAL 9006, with a load bearing capacity of 75 kg per 1 m<sup>2</sup>,
- | 25 mm thick metal shelves made of 0,8 mm metal sheet, colour RAL 7037, with a load bearing capacity of 125 kg per 1 m<sup>2</sup>.

The SQuart Workstation system also offers upholstered sound-absorbing pads for cabinet backs. The pad carcass is made of 18 mm and 8 mm chipboard. It is filled with sound-absorbing polyester non-woven fabric and covered with Blazer upholstery. The pads are available for cabinets with a height of 3-5 OH and a width of 800, 1000 or 1200 mm. The pads are not only aesthetically pleasing, but they also improve acoustic properties of a room.

### Szafy

Oferowane w systemie SQuart Workstation szafy dostępne są na cokole metalowym lub stopkach wykonanych z tworzywa sztucznego. Stopki i cokoły wyposażone są w metalowy regulator służący do poziomowania. Głębokość szaf wynosi 445 mm. Szafy ubraniowe dostępne są również o głębokości 600 mm. Standardowo dostępne uchwyty metalowe. Możliwe są uchwyty drewniane z linii Play&Work, dębowe oraz bukowe malowane na kolor czarny bądź biały. Korpus i blat górny szaf wykonane są z płyty grubości 18 mm, plecy z płyty 12 mm. Szafy wykonane są z płyty meblowej dwustronnie melaminowanej. Szafy wyposażone są w zamki z dwoma kluczami łamanymi, z możliwością wymiany wkładki oraz system klucza matki. Szafy z drzwiami przesuwными wyposażone są w aluminiowe prowadnice. System przesuwny posiada możliwość poziomowania drzwi. Szafy z drzwiami uchylnymi wyposażone są w zawiasy do szybkiego montażu z funkcją łatwej regulacji oraz system cichego domykania drzwi. Szafy do wysokości 3 OH posiadają zamek jednopunktowy, szafy o wysokości od 4 do 6 OH zamek dwupunktowy baskwilowy. Szafy z drzwiami uchylnymi szklanymi nie posiadają zamka. Drzwi szklane wykonane są ze szkła satynowanego, bezpiecznego o grubości 6 mm. W szafach z szufladami, szuflady niskie oraz szuflady na teczki wiszące wykonane są z metalu i wysuwane na prowadnicach kulkowych z pełnym wysuwem. Szafy żaluzjowe, otwierane poziomo, wyposażone są w żaluzje w kolorze białym lub alu. Półki są dostępne wyłącznie jako standardowe wyposażenie szaf o szer. 1000 mm opcjonalnie do szaf o szerokościach 600, 800 i 1000 mm.

System SQuart Workstation oferuje cztery typy półek do szaf:

- | półki wykonane z płyty meblowej o grubości 18 mm – dopuszczalne obciążenie 75 kg/1 m<sup>2</sup>,
- | opcjonalnie za dopłatą półki wykonane z płyty meblowej o grubości 25 mm – dopuszczalne obciążenie 125 kg/1 m<sup>2</sup>,
- | półki wykonane z płyty meblowej o grubości 18 mm wzmocnione profilem metalowym w kolorze RAL 9006, dopuszczalne obciążenie 75 kg/1 m<sup>2</sup>,
- | półki metalowe o gr. 25 mm – wykonane z blachy o grubości 0,8 mm, w kolorze RAL 7037, dopuszczalne obciążenie półki metalowej – 125 kg/1 m<sup>2</sup>.

System SQuart Workstation posiada w ofercie także tapicerowane nakładki dźwiękochłonne montowane na plecy szaf. Szkielet nakładki wykonany został z płyty wiórowej o grubości 18 mm oraz 8 mm i wypełniony dźwiękochłonną włókniną poliestrową, tapicerowany tkaniną Blazer. Nakładki te dostępne są dla szaf o wysokości od 3 – 5 OH i szerokości: 800, 1000 lub 1200 mm. Nakładki pełnią funkcję nie tylko estetyczną, ale też znacząco poprawiają akustykę pomieszczenia.



## Cabinets

## Szafy

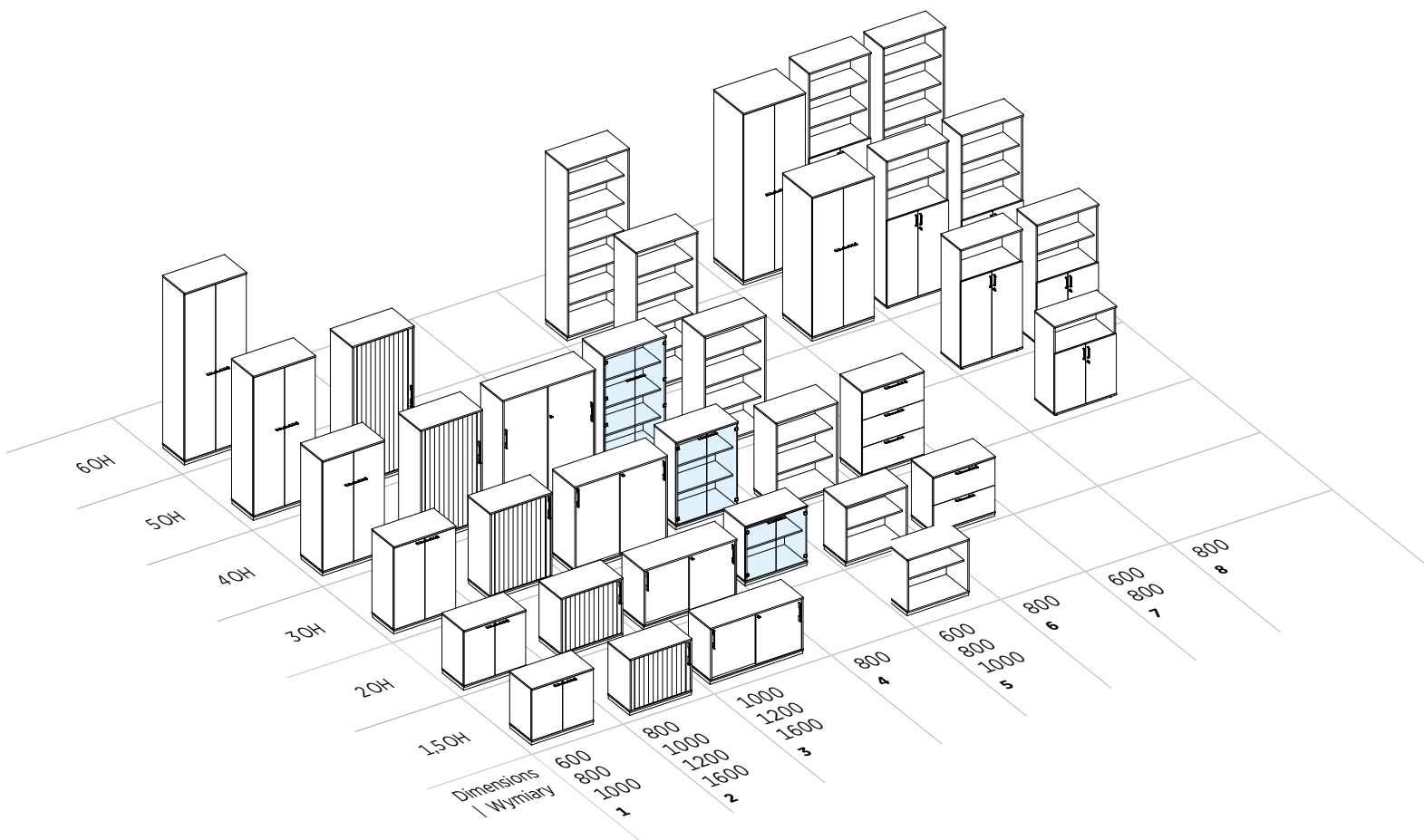

1. Hinged door cabinets  
| Szafy z drzwiami wahadłowymi
2. Tambour cabinets, 5OH for a width of 800 mm only  
| Szafy z drzwiami żaluzjowymi, o wysokości 5OH, wyłącznie dla szerokości 800 mm\*
3. Sliding door cabinets  
| Szafy z drzwiami przesuwными
4. Glass hinged door cabinets  
| Szafy z drzwiami szklanymi uchylnymi
5. Open shelves cabinets  
| Regały otwarte
6. Drawer cabinets  
| Szafy z szufladami
7. Wardrobes, with a width of 800 mm, a depth of 600 mm are available  
| Szafy garderobiane, dla szerokości 800 mm dostępna również głębokość 600 mm\*
8. Combi-cabinets  
| Szafy combi

## Upper cabinets

The system offers upper units for the following cabinets:

- | sliding door cabinets,
- | hinged door cabinets,
- | glass door cabinets,
- | tambour door cabinets,
- | open cabinets.

The carcass and the top of an upper cabinet are made of 18 mm chipboard while, the back is made of 12 mm chipboard. The structure of the upper cabinets makes it possible to combine them with all other types of cabinets up to the height of 5 or 6 OH. Only 1 upper cabinet can be placed on the top of a standard cabinet. All cabinets and cabinets with upper units with a height of 5 and 6 OH should be fixed to the wall using special angle brackets.

## Nadstawki

W systemie możliwe są nadstawki do szaf:

- | z drzwiami przesuwными,
- | z drzwiami wahadłowymi,
- | z drzwiami szklanymi,
- | z drzwiami żaluzjowymi,
- | regałów otwartych.

Korpus i blat górny nadstawek wykonane są z płyty grubości 18 mm, plecy z płyty 12 mm. Konstrukcja nadstawek umożliwia dowolne łączenie z szafami wszystkich rodzajów do maksymalnej wysokości 5 lub 6 OH. Na szafę można ustawić tylko 1 nadstawkę. Wszystkie szafy oraz szafy z nadstawkami o wysokości 5 i 6 OH należy montować do ścian przy pomocy specjalnych kątowników.

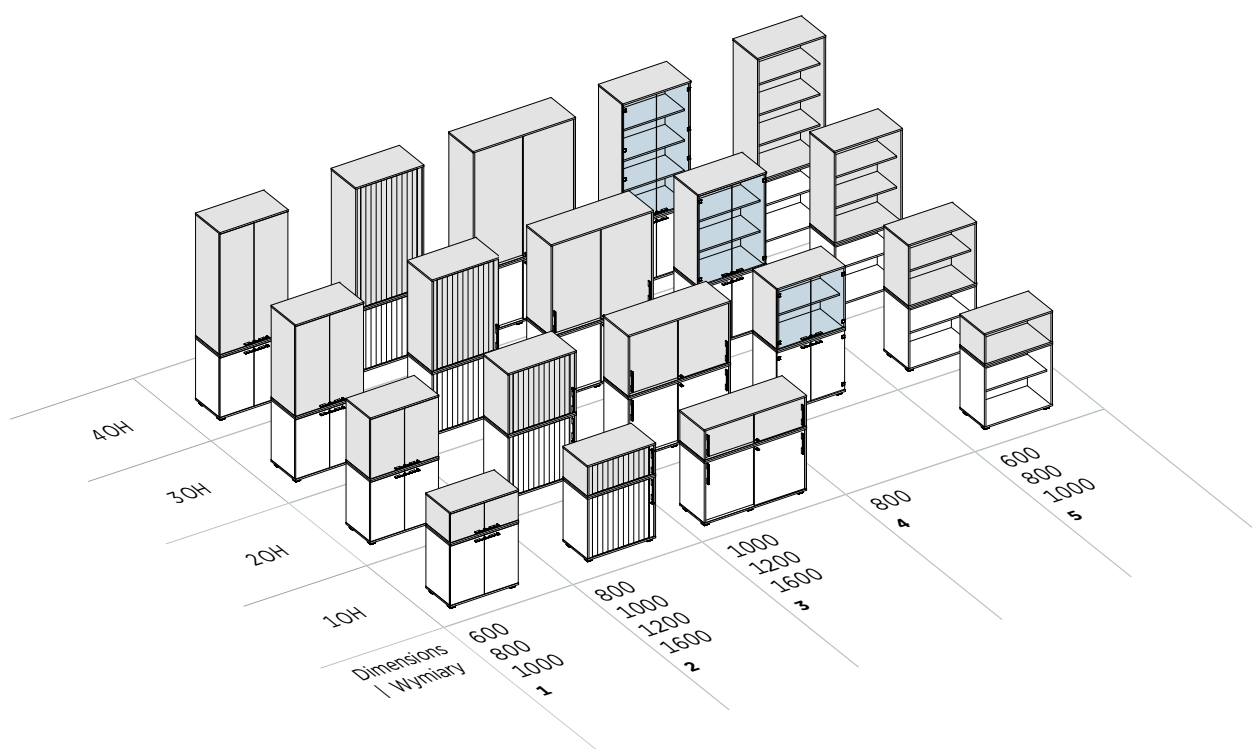

1. Hinged door upper cabinet  
| Nadstawka z drzwiami wahadłowymi
2. Tambour door upper cabinet  
| Nadstawka z drzwiami żaluzjowymi
3. Sliding door upper cabinet  
| Nadstawka z drzwiami przesuwными
4. Glass hinged door upper cabinet  
| Nadstawka z drzwiami szklanymi uchylnymi
5. Open shelves upper cabinet  
| Nadstawka na regał otwarty

## Upper cabinets

**Cabinets and upper cabinets**

When ordering a cabinet and an upper cabinet from the SQart Workstation system, you should keep in mind the three basic rules:

1. The maximum height of the combination: cabinet + upper cabinet is 6 OH;
2. Only an upper cabinet with the same width as the base cabinet can be put on the cabinet;
3. Not every combination of a cabinet and an upper cabinet is equal to 6 OH, which is particularly important when you place such a combination next to a cabinet with the height of 6 OH.

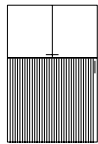

$$3\text{OH} + 2\text{OH} = 5\text{OH}$$

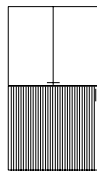

$$3\text{OH} + 3\text{OH} = 6\text{OH}$$

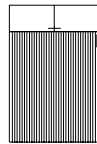

$$4\text{OH} + 1\text{OH} = 5\text{OH}$$

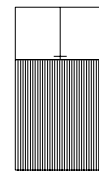

$$4\text{OH} + 2\text{OH} = 6\text{OH}$$

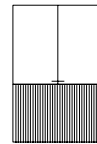

$$2\text{OH} + 3\text{OH} = 5\text{OH}$$

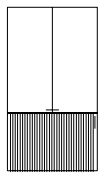

$$2\text{OH} + 4\text{OH} = 6\text{OH}$$

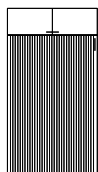

$$5\text{OH} + 1\text{OH} \neq 6\text{OH}$$



$$2\text{OH} + 1\text{OH} \neq 3\text{OH}$$

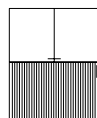

$$2\text{OH} + 2\text{OH} \neq 4\text{OH}$$

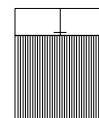

$$3\text{OH} + 1\text{OH} \neq 4\text{OH}$$

## Nadstawki

**Szafy i nadstawki**

Zamawiając szafę oraz nadstawkę systemu SQart Workstation należy pamiętać o trzech podstawowych zasadach:

1. Maksymalna wysokość kombinacji szafa + nadstawka to 6 OH;
2. Na szafę należy nakładać tylko nadstawkę o szerokości takiej samej jak szafa bazowa;
3. Nie każda kombinacja szafy i nadstawki to równe 6 OH, co ma znaczenie przy ustawieniu takiej kombinacji przy szafie o wysokości 6 OH. Nierówności te ilustruje poniższa grafika:



### Auxiliary furniture

#### Mobile tables

The SQuart Workstation system offers mobile tables with the following tops:

- | 800 × 800 mm square top,
- | Ø 800 mm round top.

Mobile table tops are made of 25 mm melamine board.

Tables are equipped with 4 lockable castors.

Table height: fixed – 740 mm, with pneumatic height adjustment in the range of 720–1120 mm.

**Note:** Optionally, table tops are available with a 2 mm laser edge. The laser edge is available at extra charge for the following decors: NB, BI, MP, MB, NH and NJ.



720–1120 mm  
800 × 800

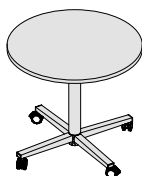

720–1120 mm  
Ø 800

### Meble uzupełniające

#### Stoliki mobilne

W systemie SQuart Workstation dostępne są stoliki mobilne z blatem:

- | kwadratowym o wymiarach 800 × 800 mm,
- | okrągłym Ø 800 mm.

Blat stolika mobilnego wykonany jest z płyty melaminowanej grubości 25 mm. Stoliki wyposażone są w 4 kółka z hamulcem. Wysokość stolików: stała 740 mm, z pneumatyczną regulacją wysokości w zakresie od 720 – 1120 mm.

**Uwaga:** Opcjonalnie blaty stolików dostępne są w wersji z obrzeżem laserowym o grubości 2 mm. Obrzeża laserowe dostępne są za dopłatą dla dekorów: NB, BI, MP, MB, NH, NJ.laser : NB, BI, MP, MB, NH, NJ.

### Auxiliary furniture

#### Caddy

A multi-purpose mobile cabinet available in two versions:

- | with three "push to open" chipboard fronts, equipped with independent single-point locks. The top door has 2 brackets allowing the open door to be used as a work surface.
- | with tambour door and a shelf – the tambour door covers two storage areas with shelves and the third one remains open.

The tops and shelves are made of 25 mm melamine double faced chipboard. The carcass is 18 mm thick. Caddy is fitted with locks with two folding keys, replaceable lock cylinders and a master key system.

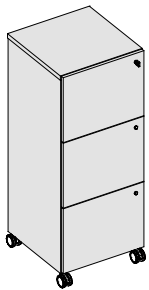

1263 × 480 × 500 mm

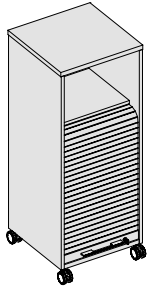

1263 × 480 × 480 mm

### Meble uzupełniające

#### Caddy

Wielofunkcyjna szafka mobilna dostępna w dwóch wersjach:

- | z trzema uchylnymi frontami z płyty wiórowej, drzwi otwierane na zasadzie push & open (drzwi otwierają się poprzez naciśnięcie), wyposażone są w niezależne zamki jednopunktowe. Górne drzwi zostały wyposażone w 2 wsporniki umożliwiające wykorzystanie płaszczyzny otwartych drzwi jako powierzchnię roboczą.
- | z frontem żaluzjowym i półką – żaluzja zamyka dwie półki, trzecia pozostaje otwarta.

Blat dolny i górny wykonany jest z 25 mm płyty meblowej dwustronnie melaminowanej. Pozostałe elementy mają grubość 18 mm. Caddy wyposażone są w zamki z dwoma kluczami łamanymi, z możliwością wymiany wkładki oraz system klucza matki.

## Auxiliary furniture

**Sideboards**

The SQart system offers mobile sideboards made of 18 mm melamine double faced chipboard. The sideboards come with five Ø 65 mm diameter castors, two front castors with brakes.

SQart mobile sideboard is available in three models:

- | 2 hinged door + 2 drawers
- | 2 hinged door + 3 drawers
- | 3 hinged door

The SQart mobile sideboard model with drawers has metal drawers with a soft-close mechanism and a stop control plus function (only one drawer can be pulled out at a time and pulling out of all drawers can be locked after the piece is tilted). All drawers can be pulled out 80%. The sideboard with drawers has a built-in pencil drawer available after opening the top drawer, as a standard feature.

The sideboard comes with a lock with two folding keys, a replaceable insert and a master key system. It is possible to order a sideboard without a lock.

## Meble uzupełniające

**Sideboardy**

System SQart Workstation oferuje sideboardy mobilne wykonane z płyty meblowej dwustronnie melaminowanej o grubości 18 mm. Sideboardy wyposażone są w 5 kółek o średnicy Ø 65 mm, w tym dwa przednie z hamulcem.

Sideboard mobilny systemu SQart dostępny jest w postaci:

- | 2 × drzwi wahadłowe + 2 × szuflada
- | 2 × drzwi wahadłowe + 3 × szuflada
- | 3 × drzwi wahadłowe

W sideboardzie zastosowane zostały szuflady metalowe z systemem cichego domykania oraz funkcją stop control plus (możliwość wysunięcia na raz tylko jednej szuflady oraz blokowania wysunięcia wszystkich szuflad po przechyleniu całego mebla). Wszystkie szuflady posiadają wysuw 80%. Standardowo sideboard wyposażony jest w piórnik wewnętrzny dostępny po otwarciu górnej szuflady. Sideboard wyposażony jest w zamek z dwoma kluczami łamanymi, z możliwością wymiany wkładki oraz systemem klucza matki. Istnieje możliwość zamówienia sideboardu bez zamka.

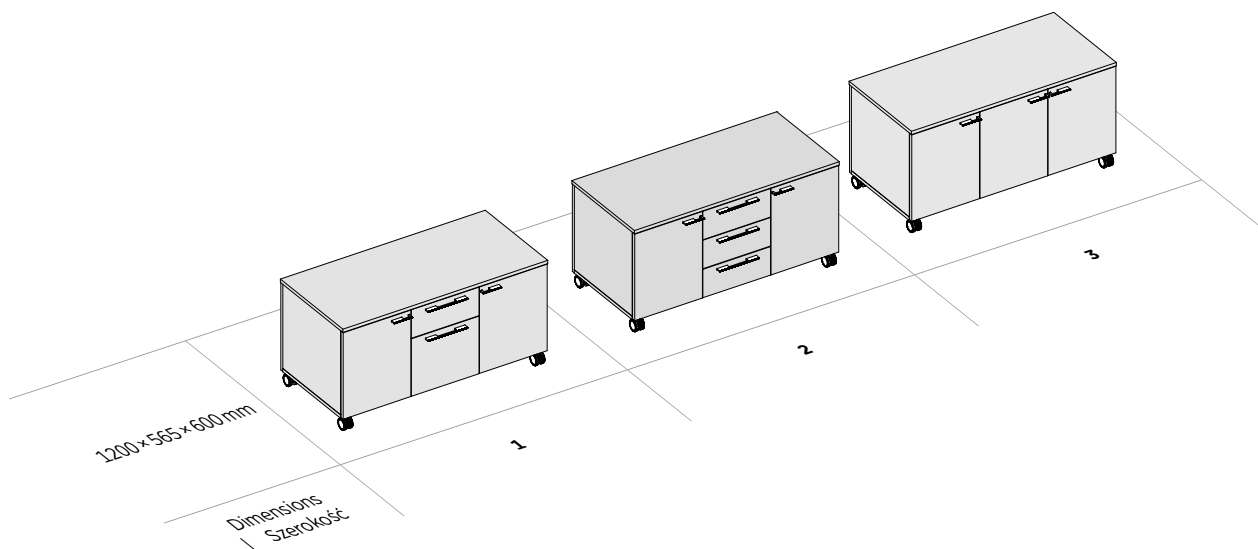

1. 2 hinged door + 2 drawers  
2 drzwi wahadłowe + 2 szuflady
2. 2 hinged door + 3 drawers  
2 drzwi wahadłowe + 3 szuflady
3. 3 hinged door  
3 drzwi wahadłowe



## Conference tables

The structure of conference tables is the same as the structure of desks. The tops are made of 25 mm melamine double faced chipboard, class E1. A dedicated base with four metal legs is attached to the tops. In the case of tables with dimensions: 2400 × 1000 mm and 2400 × 1200 mm, the additional central legs are moved away from the table edge by 200 or 300 mm. Conference tables have rectangular legs in the following configurations:

- | 4 legs
- | 6 legs, including two central legs moved away from the table edge by 200 mm
- | 6 legs, including two central legs moved away from the table edge by 300 mm

SQart also offers a high table. Its base is a metal O-type leg, 1100 mm high, with a rectangular profile: 60 × 25 mm. The high table has fixed depth: 900 mm. Table tops are available with the following widths: 1600, 1800 and 2000 mm.

**Note:** Optionally, conference table tops and high table tops are available with a 2 mm laser edge. The laser edge is available for the following decors: NB, BI, MP, MB, NH and NJ.

## Stoły konferencyjne

Konstrukcja stołów konferencyjnych jest identyczna jak konstrukcja biurka. Blaty wykonane są z 25 mm płyty wiórowej klasy E1 dwustronnie melaminowanej, do których dedykowana jest podstawa z czterema nogami metalowymi. W stołach o wymiarach 2400 × 1000 mm oraz 2400 × 1200 mm, dodatkowe centralne nogi przesunięte są do środka stołu odpowiednio o 200 i 300 mm. Stoły konferencyjne mają nogi o przekroju prostokątnym:

- | 4 nogi
- | 6 nóg, w tym dwie środkowe cofnięte o 200 mm
- | 6 nóg, w tym 2 cofnięte o 300 mm

W systemie SQart dostępny jest również stół wysoki. Jego podstawę stanowi metalowa noga zamknięta pełna typu „O” o wysokości 1100 mm i przekroju prostokątnym 60 × 25 mm. Głębokość stołu wysokiego jest stała i wynosi 900 mm. Dostępne szerokości blatów to: 1600, 1800 lub 2000 mm.

**Uwaga:** Opcjonalnie blaty stołów konferencyjnych dostępne są w wersji z obrzeżem laserowym o grubości 2 mm. Obrzeża laserowe dostępne są dla dekorów: NB, BI, MP, MB, NH, NJ.

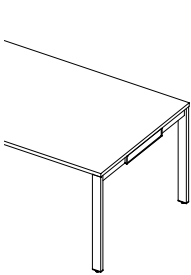

**1.**  
Rectangular, metal leg  
| Metalowa noga prostokątna

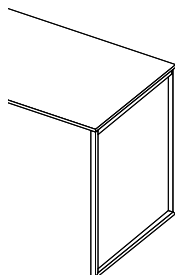

**2.**  
O-type leg  
| Noga o profilu zamkniętym

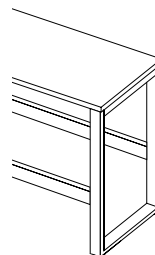

**3.**  
Bench for high table, O-leg  
| Ławka do stołu wysokiego, noga o profilu zamkniętym

## Desktop shapes | Kształty blatów

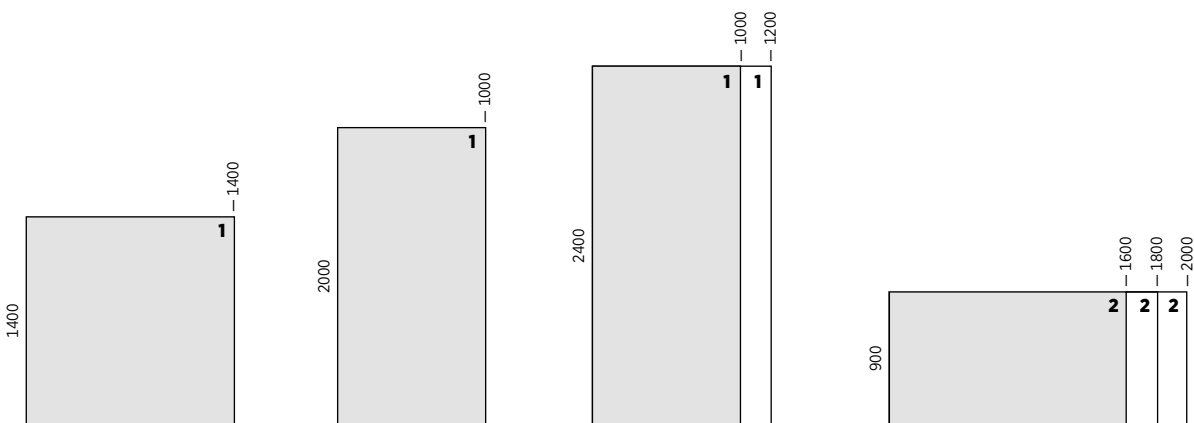

Dimensions of conference tables  
| Wymiary stołów konferencyjnych

High table dimensions  
| Wymiary stołu wysokiego

## Managerial desks

**Slab-end leg**

The SQart Managerial system offers 2 slab-end legs, made of 25 mm fine chipboards connected by gluing. The legs are available as a melamine-coated model with total thickness of 50 mm and 2 mm ABS edge banding, or as a veneered model with leg thickness 50 mm and 2 mm thick natural edge banding. A linking unit made of steel profiles is inserted in the leg. The unit is used to link the leg with the desk frame. The linking unit is made of three vertical profiles with dimensions 40×15×2 and 500 mm length linked in the upper part with a horizontal profile sized 50×30×3 and 360 mm long. The horizontal profile has holes for mounting the leg to the desk frame. The linking unit is powder-coated in black. The base is fixed to the desk frame with four M8 screws with special nuts. The leg comes without height adjustment and has glides Ø 35 mm which can be used to level the desk + 10 mm. Depending on the configuration, the base may also come with cable outlets (95×95 mm). The leg height is 708 mm (distance 10 mm). Depending on the desk/desk extension depth, legs come in the following dimensions:

- | 598 mm – for the 600 mm deep extension
- | 798 mm – for the 800 mm deep desk
- | 898 mm – for the 900 mm deep desk
- | 998 mm – for the 1000 mm deep desk

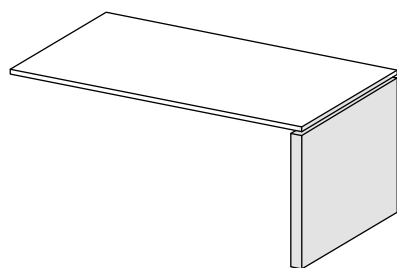

Slab-end leg without ID cover  
| Noga płytowa bez maskownicy (ID)

## Biuorka menedżerskie

**Noga płytowa**

Wykonana jest z 2 płyt wiórowych o grubości: 25 mm połączonych ze sobą za pomocą klejenia. Nogi mogą występować w wersji melaminowanej – całkowita grubość 50 mm, oklejone obrzeżem ABS 2 mm lub w wersji fornirowanej – grubość nogi 50 mm, obrzeże naturalne o grubości 2 mm. Do nogi wklejany jest łącznik wykonany z profili stalowych. Łącznik służy do połączenia nogi z ramą biurka. Łącznik wykonany jest z trzech profili pionowych 400×150×20 mm i długości 500 mm połączonych w górnej części profilem poziomym 500×300×30 mm i długości 360 mm. W profilu poziomym wykonane są otwory do mocowania nogi do ramy biurka. Łącznik malowany jest proszkowo na kolor czarny. Podstawa jest mocowana do ramy blatu za pomocą czterech śrub M8 wyposażonych w nakrętkę specjalną. Noga występuje w wersji bez regulacji wysokości, posiada stopki Ø 35 mm umożliwiające poziomowanie biurka w zakresie + 10 mm. W zależności od konfiguracji w zestawie z podstawą mogą występować również przelotki kablowe o wymiarach 95×95 mm. Wysokość nogi ma wymiar 708 mm, po zamontowaniu do blatu z ramą pomiędzy nogą, a blatem biurka tworzy się dystans 10 mm. W zależności od głębokości biurka/dostawki, nogi występują w następujących wymiarach:

- | 598 mm – do dostawki o głębokości 600 mm
- | 798 mm – do biurka o głębokości 800 mm
- | 898 mm – do biurka o głębokości 900 mm
- | 998 mm – do biurka o głębokości 1000 mm

## Managerial desks

### Desktop shapes

Desktops are made of 25 mm melamine or veneer double faced chipboard, class E1. Desktops have metal threaded inserts, to which the frame is fixed with machine screws. The frame is made of two  $2 \times 50 \times 25$  mm beams that are joined together with C-shaped  $400 \times 61 \times 19$  mm perforated profiles to which the legs are assembled.

## Biurka menedżerskie

### Kształty blatów

System mebli gabinetowych SQart Managerial oferuje biurka w czterech kształtach blatów. Blaty biurka wykonane są z płyty wiórowej grubości 25 mm klasy E1 dwustronnie melaminowanej lub fornirowanej. Blaty posiadają zamontowane łączniki gwintowane, do których za pomocą wkrętów przymocowana jest rama. Rama wykonana jest z dwóch belek o grubości ścianki 2 mm i przekroju  $50 \times 25$  mm, które są połączone perforowanymi profilami w kształcie litery C o wymiarach  $400 \times 61 \times 19$  mm, do których montowane są podstawy.

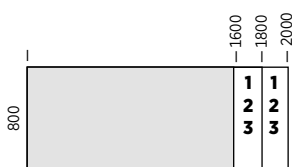

Rectangular  
| Prostokątny

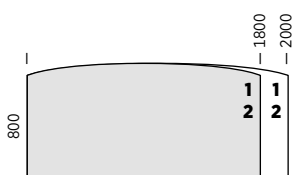

Back-rounded top  
| Zaokrąglony z tyłu

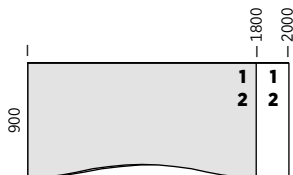

Double wave  
| Podwójna fala



Top rounded on both sides  
| Obustronnie zaokrąglony

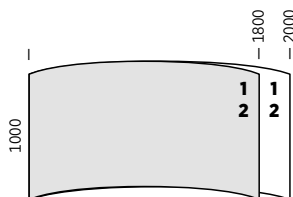



Managerial desks

Biurka menedżerskie

**Desk extensions**

The SQart Managerial system offers rectangular desk extensions with one slab-end leg.

**Dostawki**

System SQart Managerial oferuje dostawki w kształcie prostokątnej o głębokości 600 mm, na jednej nodze płytowej.

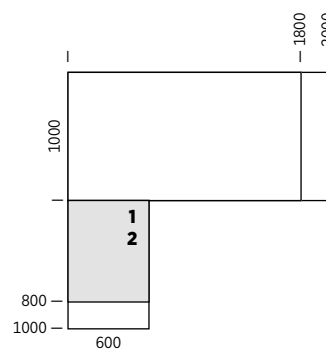
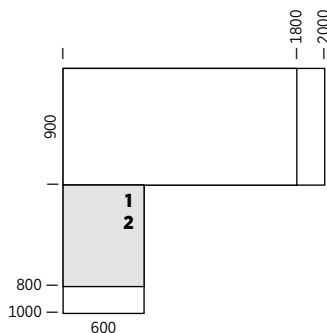
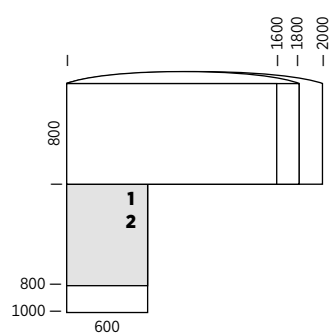

**Modesty panels**

The SQart Managerial system offers modesty panels mounted onto the desk frame, made of 18 mm chipboard, veneered on both sides. The panels are placed 340 mm over the floor. The panel board height is 365 mm.

**Panele dolne**

W systemie SQart Managerial dostępne są panele dolne, montowane do ramy biurka. Panele wykonane są z płyty o grubości 18 mm. Ich krawędź dolna unosi się na poziomie 340 mm od podłoża, a wysokość płyty panela to 365 mm.

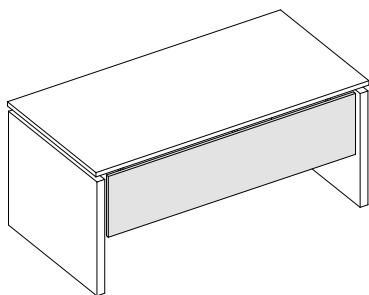

## Pedestals

The SQart Managerial system offers pedestals with a depth of 600 mm and 800 mm, available in two heights:

- | mobile – 575 mm,
- | fixed – 740 mm, available on a base.

Mobile and fixed pedestals are made of 18 mm veneered chipboard, the tops of the fixed pedestals are 25 mm thick to match desktops. Pedestals are made of veneered chipboard or a combination of veneer + melamine (the top and fronts of pedestals are veneered and the carcass is melamine coated). The pedestals are available with several drawer configurations.

### Mobile pedestals

- | pencil tray + 3 drawers,
- | pencil tray + 1 drawer + 1 hanging file drawer.

### Fixed pedestals

- | pencil tray + 4 drawers,
- | pencil tray + 2 drawers + 1 hanging file drawer,
- | pencil tray + 2 hanging file drawers.

As standard, all file drawers are fitted with 80% extendable runners, or 100% extendable as an option. The top drawers are always 100% extendable. Fully extendable pedestals are equipped with a counter-balance. All pedestals are equipped with a soft-close metal drawer and a central lock with the stop control plus feature (making it possible to pull out only one drawer at a time and to independently pull out the pencil tray). They also have an anti tilt locking system to prevent all drawers from being pulled out at the same time. The key locks have two folding keys, replaceable lock cylinders and a master key system. The 15 mm gap between the drawer front and the body serves as a handle.

## Kontenery

System SQart Managerial oferuje kontenery o głębokości 600 i 800 mm w dwóch wysokościach:

- | mobilne – o wysokości 575 mm,
  - | stacjonarne – o wysokości 740 mm, dostępne z cokołem.
- Kontenery mobilne wykonane są z płyty grubości 18 mm. W kontenerach stacjonarnych blat górny ma grubość 25 mm. Kontenery wykonane są z płyty meblowej dwustronnie fornirowanej lub w połączeniu płyty dwustronnie melaminowanej z płytą fornirowaną (top oraz fronty fornirowane, korpus melaminowany). Kontenery dostępne są w kilku konfiguracjach szuflad.

### Kontenery mobilne

- | piórnik + 3 szuflady,
- | piórnik + 1 szuflada + 1 szuflada na teczki wiszące.

### Kontenery stacjonarne

- | piórnik + 4 szuflady,
  - | piórnik + 2 szuflady + 1 szuflada z zawieszką na dokumenty,
  - | piórnik + 2 szuflady z zawieszkami na dokumenty.
- Standardowo niskie szuflady w kontenerze posiadają wysuw 80%, opcjonalnie 100%. Wysokie szuflady zawsze mają wysuw 100%. Kontenery z szufladami z pełnym wysuwem wyposażone są w przeciwwagę. Wszystkie typy kontenerów są wyposażone w szuflady metalowe z systemem cichego domykania szuflad i w zamek centralny z funkcją stop control plus (możliwość wysunięcia na raz tylko jednej szuflady i niezależnie piórnika oraz blokowanie wysunięcia wszystkich szuflad po przechyleniu całego mebla). Zamki posiadają dwa klucze łamane, możliwość wymiany wkładki oraz system klucza matki. Funkcją uchwytu pełni 15 mm szczelina pomiędzy frontem szuflad a korpusem.

## Pedestals | Kontenery

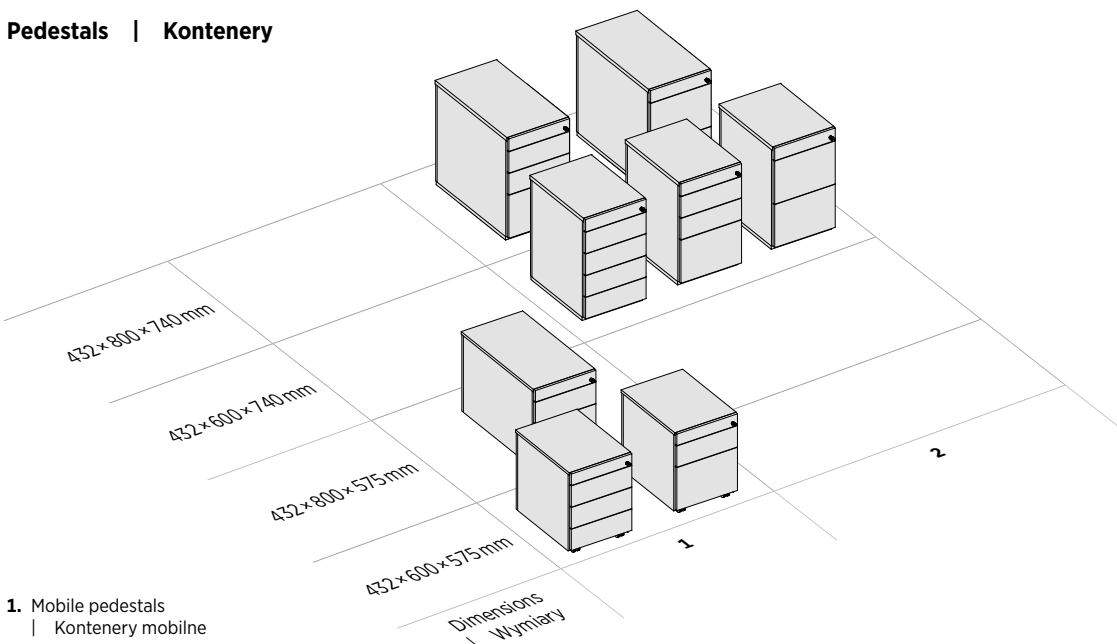

1. Mobile pedestals  
| Kontenery mobilne
2. Free standing pedestals  
| Kontenery stacjonarne

### Cabinets

The cabinets (and wardrobes) offered by the SQart Managerial system are available only with a metal plinth base. Plinths are equipped with a levelling metal regulator. All cabinets are 445 mm deep.

Cabinets are made of 18 mm veneered chipboard (class E1). They are also available in a combination of veneer + melamine (the panel and fronts, if any, of cabinets/open-shelf cabinets are veneered and the carcass is melamine coated). Cabinets are equipped with locks and two folding keys, replaceable lock cylinders and a master key system. Cabinets with sliding doors are equipped with aluminium slides. The sliding system allows for the doors to be levelled. The hinged door cabinets have quick-assembly hinges with the easy adjustment feature and are equipped with a soft-close system. Cabinets up to the height of 3 OH have a single-point lock, cabinets between 4 and 6 OH have an espagnolette multi lock.

Glass hinged door cabinets do not have locks. The glass door is made of 6 mm hardened satin glass. The bottom and hanging file drawers are made of metal and can be fully extended on ball-bearing slides. Tambour door cabinets are opened vertically and equipped with white or aluminium tambours. The tambour slat width is 30 mm.

SQart system offers four types of cabinet shelves:

- | shelves made of 18 mm chipboard, with a load bearing capacity of 75 kg per 1 m<sup>2</sup>,
- | shelves made of 25 mm chipboard, with a load bearing capacity of 125 kg per 1 m<sup>2</sup>,
- | shelves made of 18 mm chipboard, reinforced with a steel profile, colour RAL 9006, with a load bearing capacity of 75 kg per 1 m<sup>2</sup>. 1000 mm wide shelves are available only as a standard cabinet accessory for 800 and 1000 mm wide cabinets
- | 25 mm thick metal shelves made of 0.8 mm metal sheet, colour RAL 7037, with a load bearing capacity is 125 kg per 1 m<sup>2</sup>.

### Szafy

Oferowane w systemie SQart Managerial szafy dostępne są wyłącznie na cokole metalowym. Cokoły wyposażone są w metalowy regulator służący do poziomowania. Głębokość szaf wynosi 445 mm.

Szafy wykonane są z płyty fornirowanej o grubości 18 mm klasy E1. Szafy mogą być wykonane z płyty meblowej dwustronnie fornirowanej lub w połączeniu płyty dwustronnie melaminowanej z płytą fornirowaną (top oraz fronty fornirowane, korpus melaminowany). Szafy wyposażone są w zamki z dwoma kluczami łamanymi, z możliwością wymiany wkładki oraz system klucza matki. Szafy z drzwiami przesuwными wyposażone są w aluminiowe prowadnice. System przesuwny posiada możliwość poziomowania drzwi. Szafy z drzwiami uchylnymi wyposażone są w zawiasy do szybkiego montażu z funkcją łatwej regulacji oraz system cichego domykania drzwi. Szafy do wysokości 3 OH posiadają zamek jednopunktowy, szafy o wysokości od 4 do 6 OH zamek dwupunktowy baskwilowy. Szafy z drzwiami uchylnymi szklanymi nie posiadają zamka. Drzwi szklane wykonane są ze szkła satynowanego, bezpiecznego o grubości 6 mm. W szafach z szufladami, szuflady niskie oraz szuflady na teczki wiszące wykonane są z metalu i wysuwane na prowadnicach kulkowych z pełnym wysuwem. Szafy żaluzjowe, otwierane poziomo, wyposażone są w żaluzje w kolorze białym lub alu. Szerokość lamelki w żaluzjach wynosi 30 mm. System SQart Managerial oferuje trzy typy półek do szaf:

- | półki wykonane z płyty meblowej o grubości 18 mm, dopuszczalne obciążenie 75 kg/1 m<sup>2</sup>,
- | opcjonalnie za dopłatą półki wykonane z płyty meblowej o grubości 25 mm, dopuszczalne obciążenie 125 kg/1 m<sup>2</sup>,
- | półki wykonane z płyty meblowej o grubości 18 mm wzmocnione profilem metalowym w kolorze RAL 9006, dopuszczalne obciążenie 75 kg/1 m<sup>2</sup>, półki dostępne wyłącznie jako standardowe wyposażenie szaf o szerokości 1000 mm, – opcjonalnie do szaf o szerokościach 800 i 1000 mm
- | półki metalowe o grubości 25 mm wykonane z blachy o grubości 0,8 mm, w kolorze RAL 7037. Dopuszczalne obciążenie półki metalowej – 125 kg/1 m<sup>2</sup>



## Cabinets

## Szafy

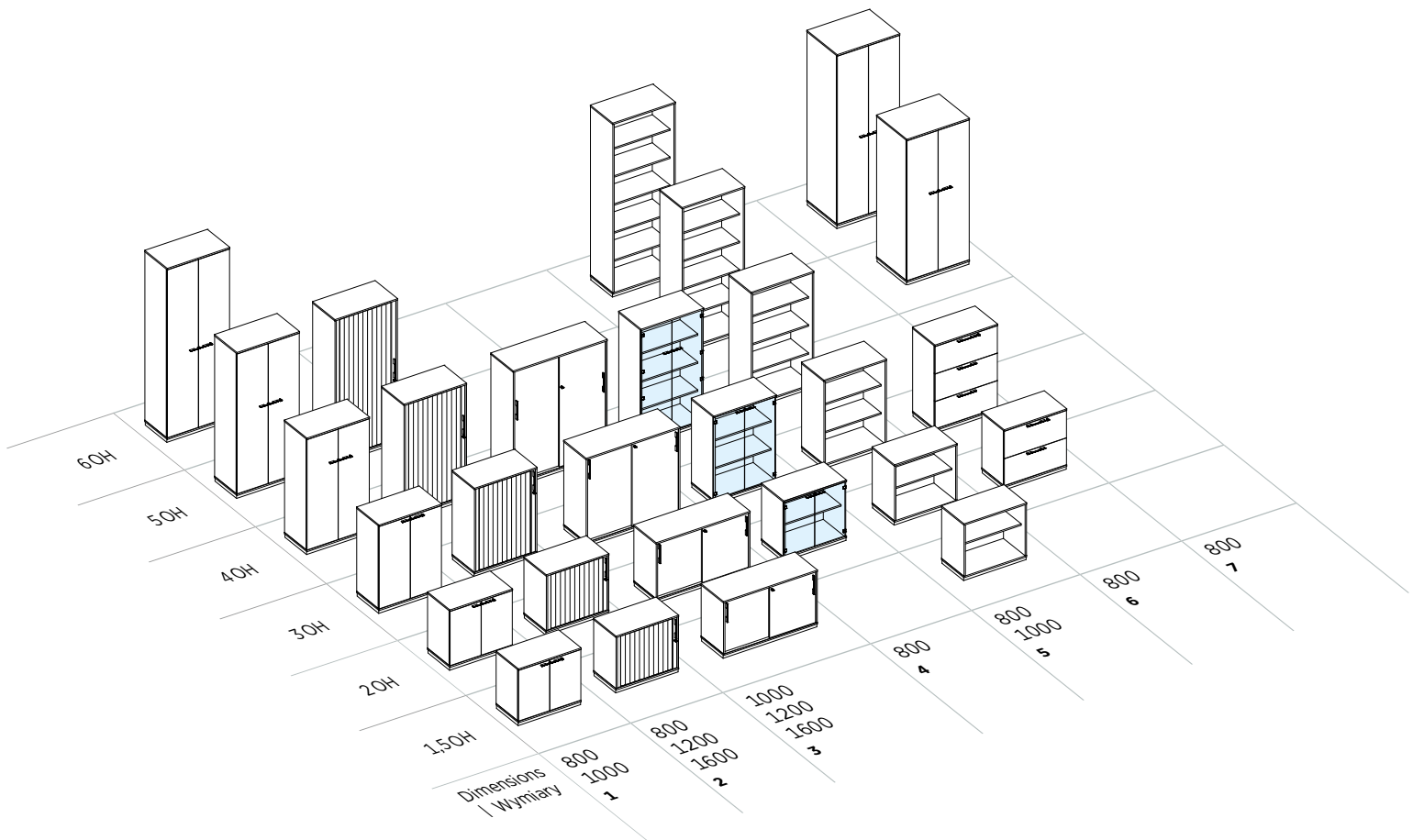

1. Hinged door cabinets  
| Szafy z drzwiami wahadłowymi
2. Tambour cabinets, 5 OH for a width of 800 mm only\*  
| Szafy z drzwiami żaluzjowymi o wysokości 5 OH, wyłącznie dla szerokości 800 mm\*
3. Sliding door cabinets  
| Szafy z drzwiami przesuwными
4. Glass hinged door cabinets  
| Szafy z drzwiami szklanymi uchylnymi
5. Open shelves cabinets  
| Regały otwarte
6. Drawer cabinets  
| Szafy z szufladami
7. Wardrobes  
| Szafy garderobiane

### Auxiliary furniture

#### Caddy

A multi-purpose mobile cabinet is available in two versions:

- | with three "push to open" chipboard fronts, equipped with independent single-point locks. The top door has 2 brackets allowing the open door to be used as a work surface.
- | with tambour door and a shelf - the tambour door covers two storage areas with shelves and the third one remains open.

The tops and shelves are made of 25 mm melamine double faced chipboard. The carcass is 18 mm thick. Caddy is fitted with locks with two folding keys, replaceable lock cylinders and a master key system (to be ordered separately).

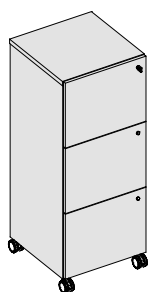

1263 × 480 × 500 mm

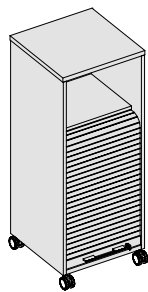

1263 × 480 × 480 mm

### Meble uzupełniające

#### Caddy

Wielofunkcyjna szafka mobilna dostępna w dwóch wersjach:

- | z trzema uchylnymi frontami z płyty wiórowej, drzwi otwierane na zasadzie push & open (drzwi otwierają się poprzez naciśnięcie), wyposażone są w niezależne zamki jednopunktowe. Górne drzwi zostały wyposażone w 2 wsporniki umożliwiające wykorzystanie płaszczyzny otwartych drzwi jako powierzchnię roboczą.
- | z frontem żaluzjowym i półką - żaluzja zamyka dwie półki, trzecia pozostaje otwarta.

Błat dolny i górny wykonany jest z 25 mm płyty meblowej dwustronnie melaminowanej lub fornirowanej. Pozostałe elementy mają grubość 18 mm. Caddy wyposażone są w zamki z dwoma kluczami łamanymi, z możliwością wymiany wkładki oraz system klucza matki (do zamawiania oddzielnie).

## Sideboards

SQart offers mobile sideboards made of 18 mm melamine double faced chipboard. The sideboards come with five Ø 65 mm diameter castors, two front castors with brakes.

SQart mobile sideboard is available in three models:

- | 2 hinged door + 2 drawers
- | 2 hinged door + 3 drawers
- | 3 hinged door

The SQart mobile sideboard model with drawers has metal drawers with a soft-close mechanism and a stop control plus function (only one drawer can be pulled out at a time and pulling out of all drawers can be locked after the piece is tilted). All drawers can be pulled out 80%. The sideboard with drawers has a built-in pencil drawer available after opening the top drawer, as a standard feature.

The sideboard comes with a lock with two folding keys, a replaceable insert and a master key system (to be ordered separately). It is possible to place an order for a sideboard without a lock.

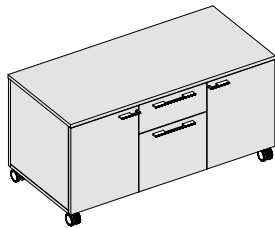

2 hinged doors + 2 drawers  
| 2 drzwi wahadłowe + 2 szuflady

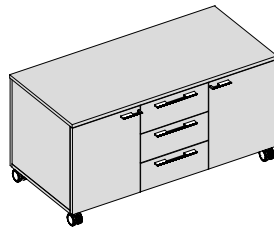

2 hinged doors + 3 drawers  
| 2 drzwi wahadłowe + 3 szuflady

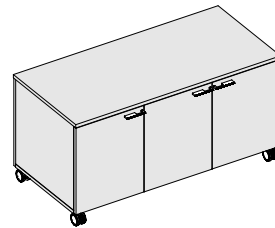

3 hinged doors  
| 3 drzwi wahadłowe

## Sideboardy

System SQart oferuje sideboardy mobilne wykonane z płyty meblowej fornirowanej o grubości 18 mm. Sideboardy wyposażone są w 5 kółek o średnicy Ø 65 mm, w tym dwa przednie z hamulcem. Sideboard mobilny systemu SQart dostępny jest w postaci:

- | 2 × drzwi wahadłowe + 2 × szuflada
- | 2 × drzwi wahadłowe + 3 × szuflada
- | 3 × drzwi wahadłowe

W sideboardzie zastosowane zostały szuflady metalowe z systemem cichego domykania oraz funkcją stop control plus (możliwość wysunięcia na raz tylko jednej szuflady oraz blokowania wysunięcia wszystkich szuflad po przechyleniu całego mebla). Wszystkie szuflady posiadają wysuw 80%. Standardowo sideboard wyposażony jest w piórnik wewnętrzny dostępny po otwarciu górnej szuflady. Sideboard wyposażony jest w zamek z dwoma kluczami łamanymi, z możliwością wymiany wkładki oraz systemem klucza matki (do zamawiania oddzielnie). Istnieje możliwość zamówienia sideboardu bez zamka.





Bibliography | Bibliografia

1. Alker, J. et al. (2014). *Health, Wellbeing & Productivity in Offices: The next chapter for green building*. World Green Building Council
2. Gensler. (2013). *U.S. Workplace Survey*
3. Gensler. (2013). *U.S. Workplace Survey*
4. Bluedorn, A. C., Turban, D. B., & Love, M. S. (1999). *The effects of stand-up and sit-down meeting formats on meeting outcomes*. *Journal of Applied Psychology*, 84 (2), pp. 277

© Copyright 2019 Nowy Styl Sp. z o.o.

Nowy Styl Sp. z o.o. reserves the right to change the constructional features and finishes of products.

| Nowy Styl Sp. z o.o. zastrzega sobie prawo do zmian konstrukcyjnych produktów oraz zmian wykończeń.

Note: Colours and patterns illustrated here may vary from the originals.

| Uwaga! Prezentowane kolory wykończeń mogą różnić się od oryginałów.

Publications of Nowy Styl Sp. z o.o. Brands and trademarks used herein are the property of NSG TM Sp. z o.o.



SQart