

Receptions

NowyStyl

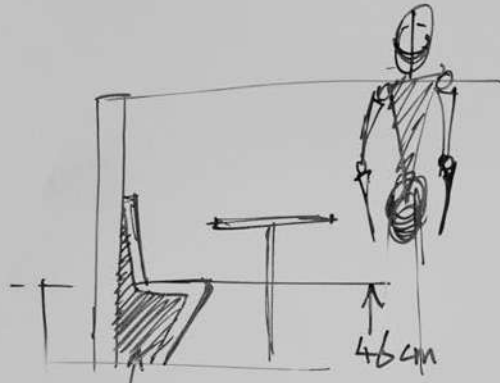
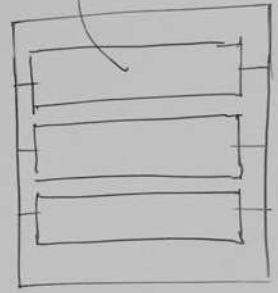

Table of contents

| Spis treści

Sand	4
Przegląd oferty	9
Check-in	10
Przegląd oferty	15
Velum	16
Przegląd oferty	20

Open (Cabinet)



stability

space in space

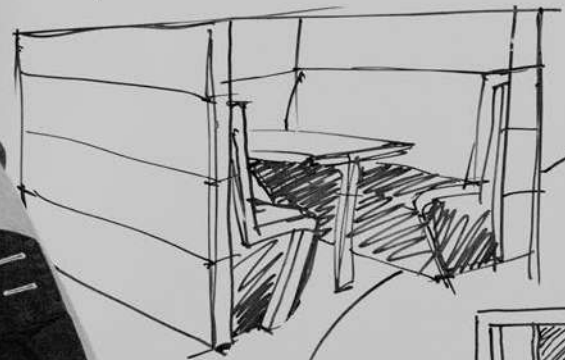

Wall

Upholstered?



Connections

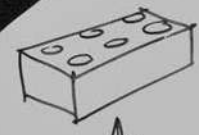

lego's / Bricks

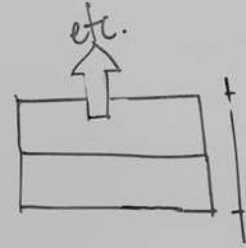

stackable.

Sand – workplace and life environment

An office is a popular workplace for the majority of us. In the contemporary world, which is changing dynamically, our attitude towards work and office arrangement has undergone a visible change. There are no longer only desks, chairs and office tools necessary to perform basic duties. An employee is no longer assigned to one place when carrying out everyday tasks. The employees' personal needs and preferences are becoming more and more important. Hence, one response to this new trend is a mobile work style that is reflected in the space arrangement of the entire office.

An office and an employee interact with each other all the time. A modern office space, which is divided into zones, teaches employees how to manage their tasks effectively, depending on their current needs. Employees are becoming more and more aware of the role a modern and ergonomically arranged office performs – 87% of jobseekers claim that a flexible workplace is one of the most important aspects they take into account when considering a job offer. The Sand wall system with furniture is an ideal solution that perfectly harmonises with a modern, mobile office space.



Designed by
Vincent van der Horst

Vincent van der Horst is a founder and owner of Crystallize – allround design agency. He graduated in architecture, but also in Industrial Product Design at The Hague University of Applied Sciences. Before running his own design studio, he worked as a designer/account manager at the furniture studio in The Hague, where he gained great experience in industry designing. When you ask him about his design, he says: *Although my designs are often called minimalist, when you consider the functionality they offer you'll find that I'm actually a maximalist... I try to integrate as many functions into one easy to read design.*

Biuro – miejsce pracy i środowisko życia

Biuro to podstawowe miejsce pracy większości z nas. W dzisiejszych dynamicznie zmieniających się czasach zarówno podejście do pracy, jak i organizacja przestrzeni biurowej wyraźnie się zmieniły. Do wypełniania podstawowych obowiązków w biurze nie wystarczą już tylko biurka, krzesła i odpowiednie narzędzia, a pracownik nie zajmuje jednego, konkretnego miejsca. Coraz większego znaczenia nabierają osobiste potrzeby i preferencje użytkowników. Mobilny styl pracy objawia się na przestrzeni całego biura.

Biuro i pracownik cały czas na siebie oddziałują. Nowoczesne, podzielone na strefy biuro uczy pracownika efektywnego rozplanowania pracy zgodnego z bieżącymi potrzebami i wymaganiami. Z kolei wśród pracowników rośnie świadomość roli funkcjonalnego i ergonomicznego biura – 87% kandydatów ubiegających się o pracę deklaruje, że elastyczne miejsce pracy jest ważnym kryterium wyboru oferty. System ścian Sand z wyposażeniem doskonale wpisuje się w mobilną przestrzeń biurową, dzieląc ją na funkcjonalne strefy.

Vincent van der Horst jest założycielem i właścicielem biura projektowego Crystallize. Ukończył studia architektoniczne, a także Projektowanie Form Przemysłowych na Uniwersytecie w Hadze. Zanim założył własną pracownię projektową, pracował jako projektant i account manager w studio meblowym, gdzie zdobywał doświadczenie w projektowaniu przemysłowym. O swoich projektach mówi: *Choć mogą być często określane jako minimalistyczne, to biorąc pod uwagę ich funkcjonalność, określiłbym je raczej jako maksymalistyczne... Staram się zawsze zmieścić jak najwięcej funkcji w prostym i czytelnym designie.*



A modern office interior featuring a reception desk with a white top and a red base, a prominent yellow pillar, and a glass-walled meeting room with a white table and chairs. The floor is covered in a grey carpet with a yellow and black geometric pattern. The ceiling has recessed lighting.

Functionality for a good start

FUNKCJONALNOŚĆ NA DOBRY POCZĄTEK

The reception area is the showpiece of every office – what really matters is the first impression. Research published by Glasgow University clearly shows that we tend to form our opinion about a new person we meet within only 500 milliseconds of hearing their voice. The same applies for an office space – once we see it, we can form an opinion of the whole company very quickly.

However, we cannot forget that a reception area is still a workplace. Therefore it must be functional and adjusted to the needs of its users.

Recepcja to wizytówka każdego biura – liczy się przecież pierwsze wrażenie. Badania opublikowane przez Uniwersytet w Glasgow pokazują, że opinię o nowopoznanej osobie kreujemy zaledwie w ciągu 500 milisekund, kiedy tylko usłyszymy jej głos. Podobnie jest z wyglądem biura – na jego podstawie można wyrobić sobie zdanie o całej organizacji.

Nie można jednak zapominać o tym, że recepcja to również miejsce pracy. Właśnie dlatego musi być jednocześnie funkcjonalne i odpowiadać na potrzeby jej użytkownika.

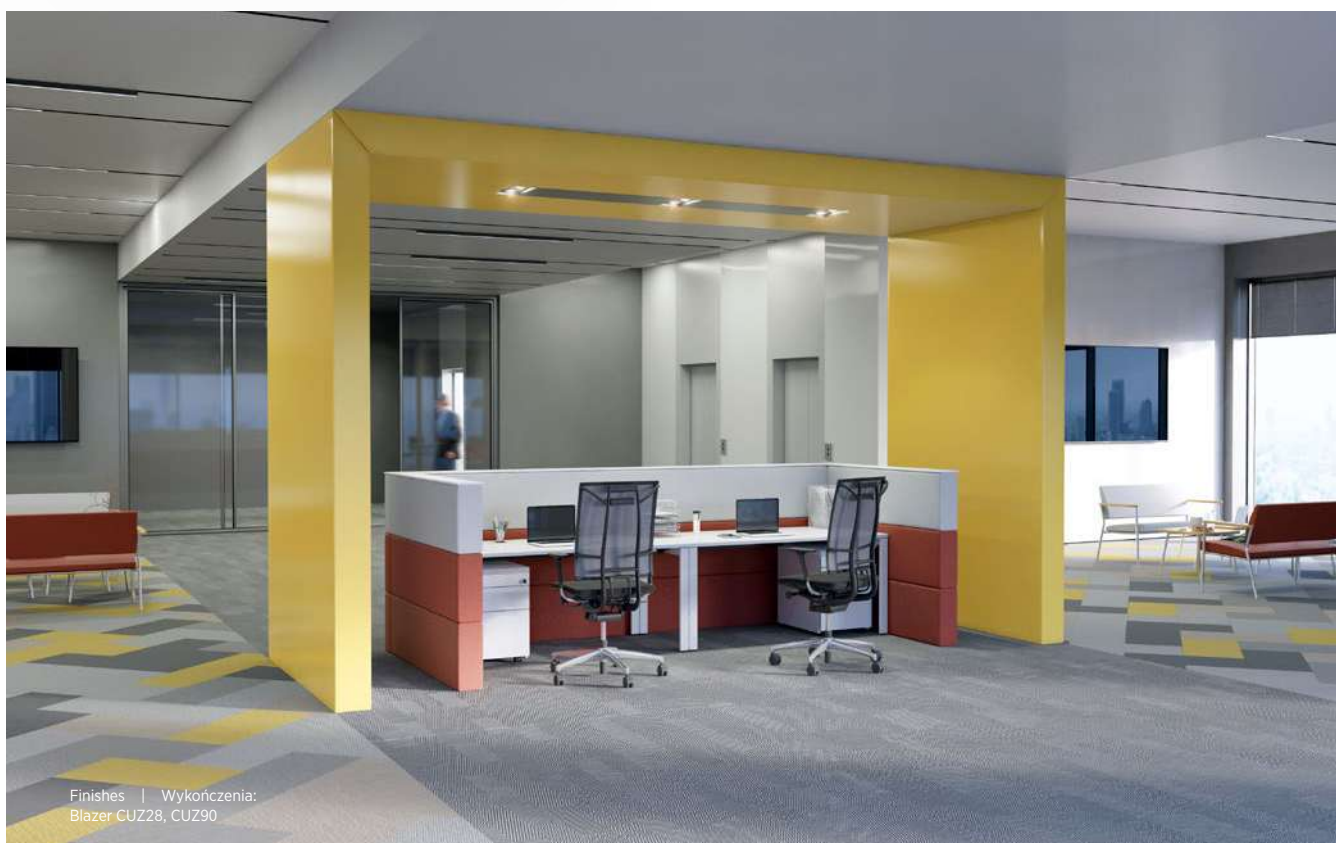

Product range

Przegląd oferty

Walls | Ściany

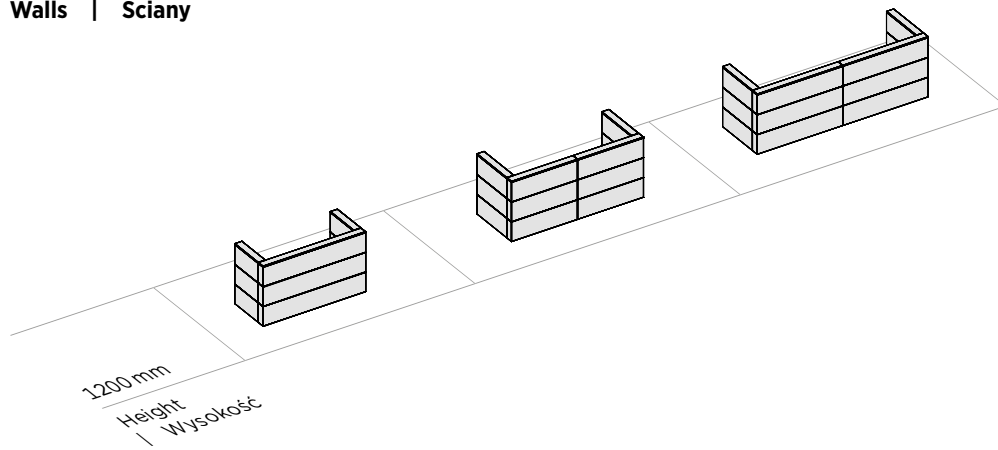

Pouffes | Pufy

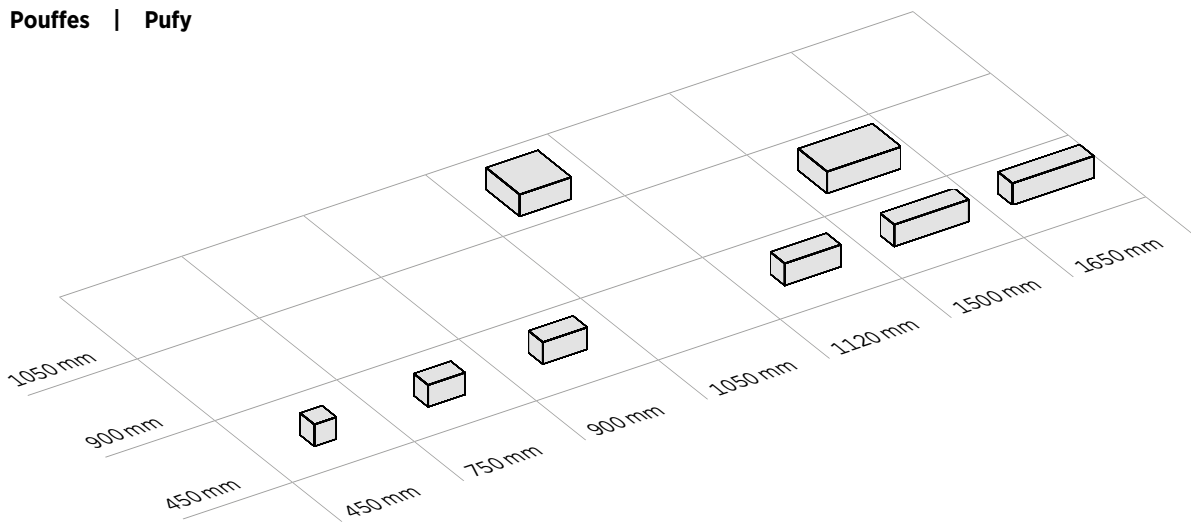



Let's check in

Almost everyone has had an experience of checking in at a hotel or airport reception desk, at least once in our lives. Reception panels are designed to help all your guests and customers check in. Choose the colours of upholstered Check-in panels and give your company a unique trademark feature!

Zamelduj się

Prawdopodobnie każdy z nas przynajmniej raz w życiu miał okazję zameldować się w recepcji hotelowej czy przy stanowisku odpraw na lotnisku. Panele recepcyjne pozwolą „zameldować się” wszystkim Twoim gościom oraz klientom. Dobierz kolorystykę tapicerowanych paneli Check-in i stwórz oryginalną wizytówkę swojej firmy!

Check-in stands for front and side reception panels installed to Easy Space and SQuart desks. They can be used to section off a reception area on the front only, or using also U-shaped or L-shaped side panels. A side panel can conceal the entire workstation or only a part of it, as required. The alcove formed on the user's side can be fitted with an upholstered panel for pinning notes and important information.

Check-in to panele recepcyjne frontowe lub boczne, montowane do biurek z linii Easy Space i SQuart. Pozwalają wydzielić przestrzeń recepcyjną frontalnie lub z wykorzystaniem paneli bocznych w kształcie litery U bądź L. Panel boczny może według uznania zakrywać całość stanowiska pracy lub tylko jego część. Natomiast wnęka, która powstaje od strony użytkownika może być uzupełniona o tapicerowany panel pozwalający przypinać notatki i ważne informacje.



Finishes | Wykończenia:
BI White, Lucia YB102, YB094, YB097

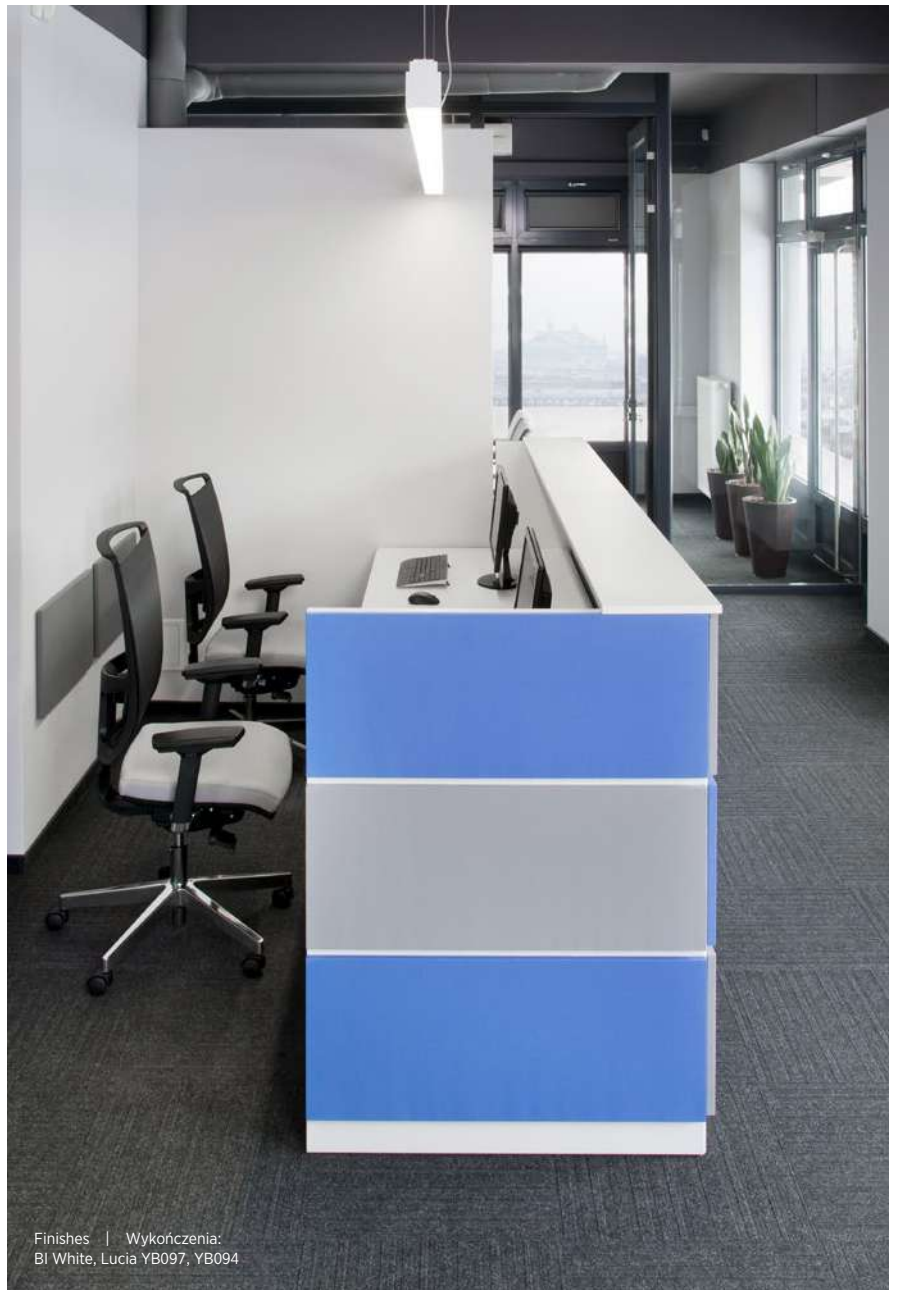
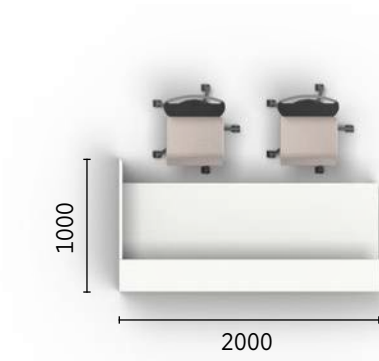

Finishes | Wykończenia:
BI White, Lucia YB097, YB094

Product range

Are you bored with your reception desk? Rearrange the coloured elements and create a new composition. Have you already redecorated your office? You can order upholstered pads in different colours without interfering with the panel structure.

Tool-free assembly of the pads can be done by anyone, without the help of specialised service staff. It only takes a few minutes to rearrange the pads. As an extra convenience for customers, a 250 mm shelf is supplied with the front panel as standard.



Przegląd oferty

Znudziła Ci się Twoja recepcja? Zamień miejscami kolorowe elementy i stwórz nową kompozycję. Zmieniłeś wystrój swojego biura? Zamów tapicerowane nakładki w różnych kolorach bez ingerencji w strukturę panelu.

Beznarzędziowy montaż nakładek wykonać może każdy bez specjalistycznej pomocy serwisowej, a zamiana ich miejsc nie zajmie więcej niż kilka minut. Dodatkowym udogodnieniem dla Klientów jest 250 mm półka, dostarczana standardowo z panelem frontowym.

Reception panels

Check-in reception counters are built by putting together a desk (Easy Space or SQart) and front and/or side panels which are mounted to the desktop. Front panels are available in several options:

1. Central panel (straight, cannot be assembled to a side panel).
2. Left panel (straight, can be assembled to a left side panel).
3. Right panel (straight, can be assembled to a right side panel).
4. Double-sided panel (straight, can be assembled to left and right side panels)

Front and side panels are made of 25 mm melamine double faced chipboard, class E1. On the front side the panels have three 18 mm thick upholstered pads placed with 18 mm spacing. Each pad is mounted with quick release fixings (located in four corners for panels with 1100 mm length and with one extra central fixing for panels longer than 1100 mm). The pads have an important additional feature – they can be assembled and disassembled multiple times and exchanged freely without the assistance of service staff. Thumbtacks cannot be used on the front side of the upholstered pads. The front panel always comes with a 250 mm deep top made of 18 mm melamine double faced chipboard. Optionally, the front panel can have an upholstered pad on the user's side. The pad is made of 8 mm soft fibreboard covered with upholstery. Front and side panels are joined to cam and dowel fixings at a 45 degrees angle. Front and side panels are joined with the desk on the inside, beneath the work top, with metal linking units. Reception counters can be levelled in the range of 10 mm. The products are supplied in packaging for self-assembly.

Panele recepcyjne

Lady recepcyjne Check-in powstają ze złożenia biurka (Easy Space lub SQart) oraz paneli frontowych i/lub bocznych montowanych do blatu biurka. Panele frontowe dostępne są w kilku wariantach:

1. Panel środkowy (prosty, bez możliwości montażu z panelem bocznym).
2. Panel lewy (prosty, do montażu z panelem bocznym lewym).
3. Panel prawy (prosty, do montażu z panelem bocznym prawym).
4. Panel dwustronny (prosty, do montażu z panelami bocznymi lewym i prawym).

Panele frontowe oraz boczne wykonane są z 25 mm płyty wiórowej dwustronnie melaminowanej klasy E1. Od strony frontowej panele posiadają trzy nakładki tapicerowane o grubości 18 mm montowane z zachowaniem 18 mm odstępu. Każda nakładka montowana jest za pomocą okuc szybko rozłącznych (dla paneli o długości do 1100 mm w czterech rogach, dla paneli powyżej wymiaru 1100 mm dodatkowo na środku). Zaletą nakładek jest ich dodatkowa funkcjonalność, tj. możliwość wielokrotnego montażu i demontażu. Nakładki można dowolnie zmieniać bez pomocy serwisanta. Nakładki tapicerowane od strony frontowej nie posiadają funkcji wpinania pinezek. Panel frontowy występuje zawsze z blatem o głębokości 250 mm wykonanym z 18 mm płyty wiórowej dwustronnie melaminowanej. Opcjonalnie panel frontowy może posiadać tapicerowaną nakładkę od strony użytkownika. Nakładka ta wykonana jest z 8 mm miękkiej płyty pilśniowej pokrytej tapicerką. Panele frontowe z bocznymi łączy się pod kątem 45 stopni za pomocą złącz mimośrodowych. Panele frontowe i boczne są łączone z biurkiem od strony wewnętrznej, poniżej blatu roboczego za pomocą łączników metalowych, zaś front szuflad licuje z korpusem biurka. Lady recepcyjne posiadają regulację poziomu w zakresie ± 10 mm. Produkty są dostarczane w opakowaniach do samodzielnego montażu.

Reception panels | Panele recepcyjne

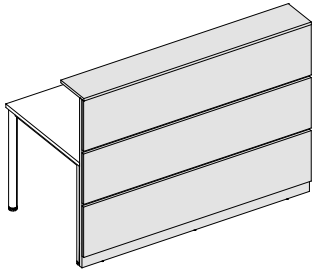

Front panel
| Panel frontowy

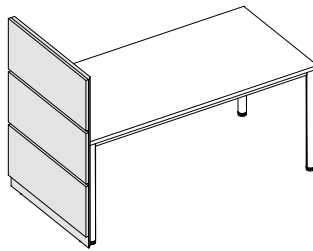

Side panel
| Panel boczny

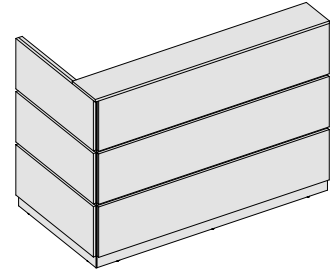

A set of 3 upholstered pads (front panel or/and side panel)
| Nakładki tapicerowane na panel frontowy i/lub boczny (zestaw 3 sztuk)

Compatibility | Kompatybilność

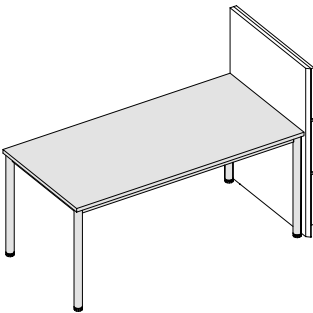

Easy Space - round leg
| Easy Space - noga okrągła

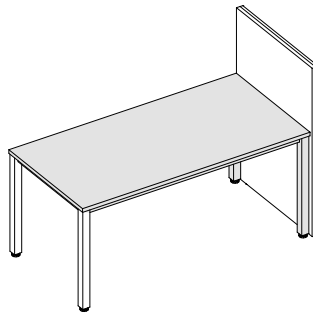

Easy Space - square leg
| Easy Space - noga kwadratowa

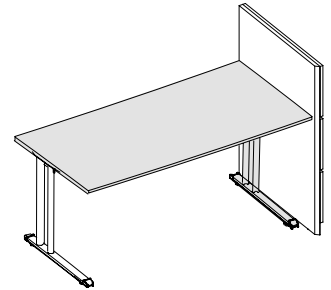

Easy Space - C-type leg
| Easy Space - noga typu C

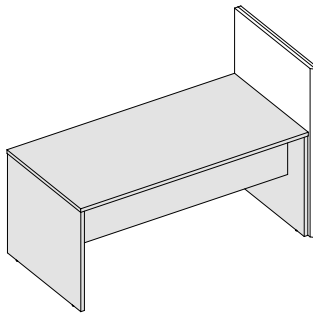

Easy Space - slab end leg
| Easy Space - noga płytowa

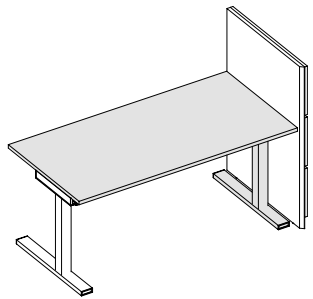

SQart - C-type leg
| SQart - noga typu C

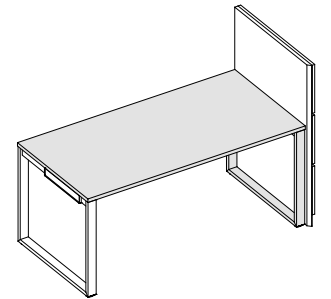

SQart - O-type leg
| SQart - noga o profilu zamkniętym

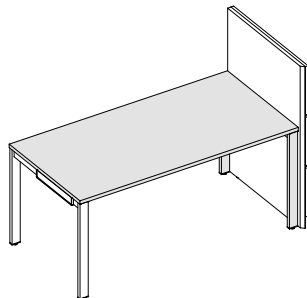

SQart - rectangular leg
| SQart - noga prostokątna

Note! Desks are ordered separately.
Uwaga!! Biurka zamawiane osobno.



Velum as a great start

The Velum reception counters are not only flexible, but above all, cost-effective owing to their simple structure. They will work perfectly well not only as traditional reception desks, but also as customer service desks in banks or offices.

The modular structure of the Velum system allows the user to build both simple and more complex arrangements. With its wide range of models, the system makes workplaces for one, two or more people. The variety of components gives you the ability to design your reception space freely, while the simple elegance emphasises the character of any interior perfectly. As fronts can be upholstered in a number of different colours, inspiring and diverse combinations can be made. The wide range of chipboard finishes offers many possibilities.

Na dobry początek

Lady recepcyjne Velum to produkt nie tylko elastyczny, ale przede wszystkim dzięki swej prostej konstrukcji – ekonomiczny. Doskonale sprawdzi się nie tylko jako tradycyjna recepcja, ale również jako punkt obsługi klienta w banku czy w urzędzie.

Modułowość systemu Velum pozwala budować zarówno proste, jak i bardziej skomplikowane układy. Dzięki szerokiej gamie brył tworzy on miejsca pracy dla jednej, dwóch, bądź większej liczby osób. Różnorodność elementów systemu Velum daje możliwość swobodnego projektowania przestrzeni recepcyjnej, a prosta elegancja doskonale podkreśla charakter każdego wnętrza. Tapicerowanie frontów w różnych kolorach pozwala tworzyć inspirujące i różnorodne kombinacje. Wiele możliwości daje także szeroka paleta wykończeń.

The reception desk is a special workstation. It gives visitors their first experience of an organisation. It must remain presentable at all times. The Velum reception counter system has been designed so that all work documents and office accessories can be hidden away, while being within reach at the same time. The design includes both functional and ergonomic solutions that are invisible to the customer and helpful for the employee. A reception area can be complemented with cabinets or pedestals from our furniture system.

Recepcja to szczególne stanowisko pracy. Stanowi pierwszy kontakt gości z organizacją. Tu zawsze musi panować porządek. System lad recepcyjnych Velum został zaprojektowany tak, aby móc przechować wszystkie potrzebne w pracy dokumenty oraz akcesoria biurowe i jednocześnie mieć je zawsze pod ręką. Projekt zawiera funkcjonalne i ergonomiczne rozwiązania – niewidoczne dla Klienta, pomocne dla pracownika. Dopełnieniem recepcji mogą być szafy lub kontenery z innych systemów meblowych.



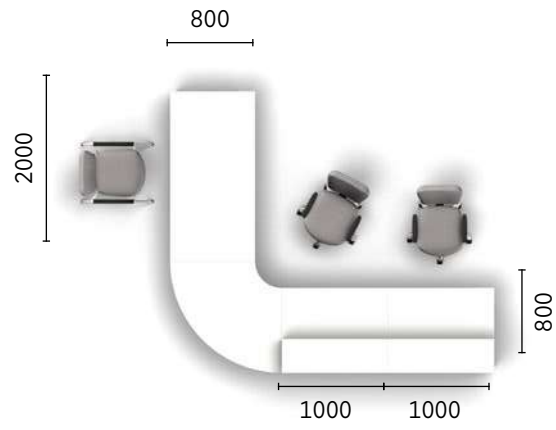

Reception counters

The Velum reception counters are available as two types of unit: straight and corner. The counter-supporting structure is made of 25 mm melamine faced chipboard, class E1. The counter upper top and the main top are made of 25 mm board, and edges are finished with 2 mm ABS edge banding. The fronts of the straight units are made of 12 mm fine chipboard, while the corner units have fronts made of 3 mm high density fibreboard (the colour of HDF is always grey) or covered with HPL laminate. The counter fronts can be non-upholstered, or upholstered on one or both sides. The front of the straight unit has a lower panel which is always melamine-coated on the inside. On the corner units, upholstering the internal parts is not possible. The counter units are joined together with metal elements fitted on the bottom side of the main top to form one whole. In the high unit, the lower component of the counter is joined to the upper component with cam and dowel fixings which secure the upper component against uncontrolled sliding.

Lady recepcyjne

Lady recepcyjne Velum występują w dwóch wariantach: prostym oraz narożnym. Konstrukcja nośna lady wykonana jest z 25 mm płyty wiórowej melaminowanej klasy E1. Błat górny oraz blat roboczy lady wykonane są z płyty grubości 25 mm, krawędzie boczne oklejone 2 mm obrzeżem ABS. Elementy frontowe w modułach prostych wykonane są z płyty wiórowej o grubości 12 mm, w modułach narożnych elementy frontowe wykonane są z płyty HDF o grubości 3 mm (płyta zawsze w kolorze szarym) lub pokryte są laminatem HPL. Elementy frontowe lad mogą być: nietapicerowane, tapicerowane jedno – lub dwustronnie. W elemencie frontowym modułu prostego, panel dolny od strony wewnętrznej jest zawsze melaminowany. W modułach narożnych nie istnieje możliwość tapicerowania od strony wewnętrznej. Moduły lad łączy się od strony dolnej blatu roboczego za pomocą elementów metalowych, tworząc jedną bryłę. W module wysokim element dolny lady połączony jest z elementem górnym za pomocą złącz, które zabezpieczają przed niekontrolowanym przesunięciem się elementu górnego.

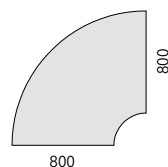
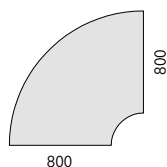
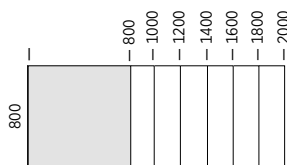
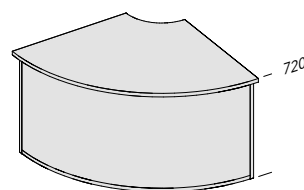
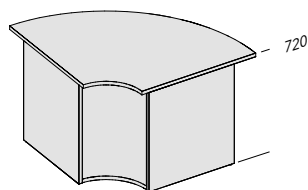
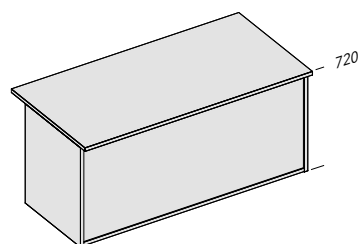

Straight low unit
| Moduł prosty, niski

Internal low corner unit
| Moduł narożny, niski, wewnętrzny

External low corner unit
| Moduł narożny, niski, zewnętrzny

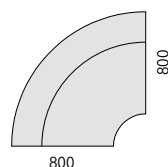
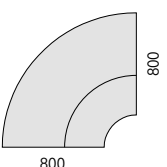
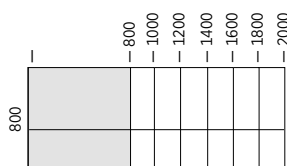
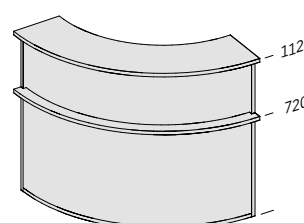
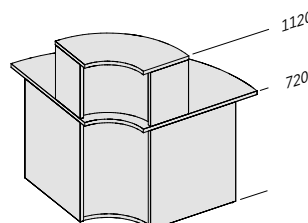
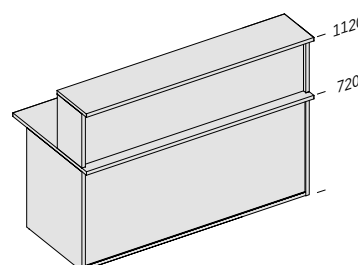

Straight high unit
| Moduł prosty, wysoki

Internal high corner unit
| Moduł narożny, wysoki, wewnętrzny

External high corner unit
| Moduł narożny, wysoki, zewnętrzny

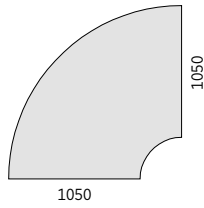
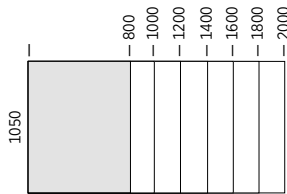
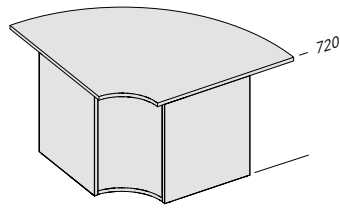
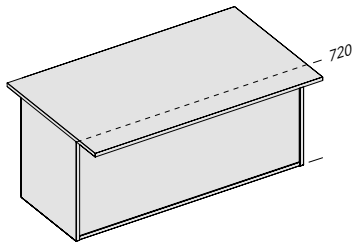

Straight low unit
| Moduł prosty, niski

External low corner unit
| Moduł narożny, niski, zewnętrzny

 A table with increased depth is a solution designed to support people with disabilities.
| Blaty o powiększonej głębokości to rozwiązanie stworzone z myślą o obsłudze osób niepełnosprawnych.

Sample configuration | Przykłady aranżacji

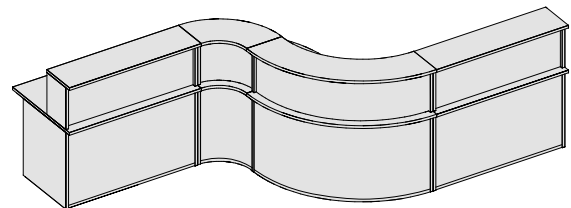
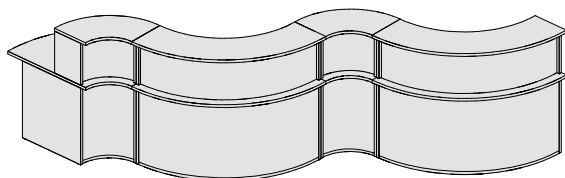
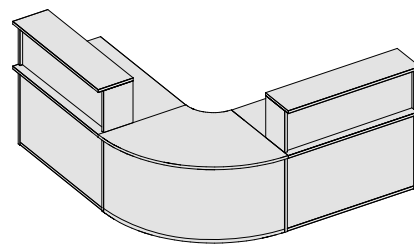
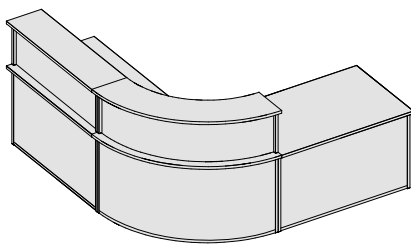
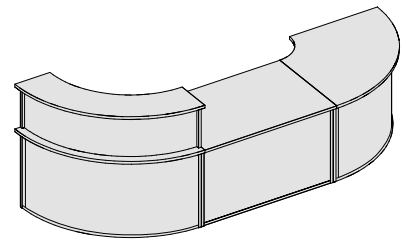
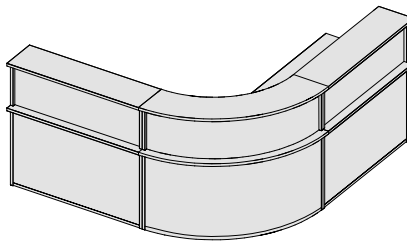
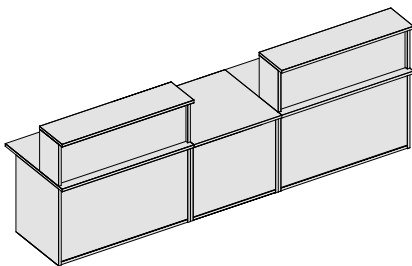

Bibliography | Bibliografia:

1. *National Study of the Changing Workforce* (NSCW).
2. CABE. (2005). *The impact of office design on business Performance*. Commission for Architecture & the Built Environment and the British Council for Offices, 1–79.
3. Michaelsen, L. K., Knight, A. B., & Fink, L. D. (Eds.). (2002). *Team-based learning: A transformative use of small groups*. Greenwood Publishing Group.
4. McAleer P., Todorov A., Belin P. (2014). *How Do You Say 'Hello'? Personality Impressions from Brief Novel Voices*. PLoS ONE 9(3): e90779. doi:10.1371/journal.pone.0090779
5. Ajala, E. M. (2012, June). *The influence of workplace environment on workers' welfare performance and productivity*. In *The African Symposium* (Vol. 12, No. 1, pp. 141–149).
6. Gensler. *The U.S. 2006 Workplace Survey*.

© Copyright 2019 Nowy Styl Sp. z o.o.

Nowy Styl Sp. z o.o. reserves the right to change the constructional features and finishes of products.
| Nowy Styl Sp. z o.o. zastrzega sobie prawo do zmian konstrukcyjnych produktów oraz zmian wykończeń.

Note: Colours and patterns illustrated here may vary from the originals.
| Uwaga! Prezentowane kolory wykończeń mogą różnić się od oryginałów.

Publications of Nowy Styl Sp. z o.o. Brands and trademarks used herein are the property of NSG TM Sp. z o.o.



Receptions